

**σύστημα  
μονάδων  
υποστήριξης  
μεταναστών –  
προσφύγων.**

**η περίπτωση του  
Μεταξουργείου**

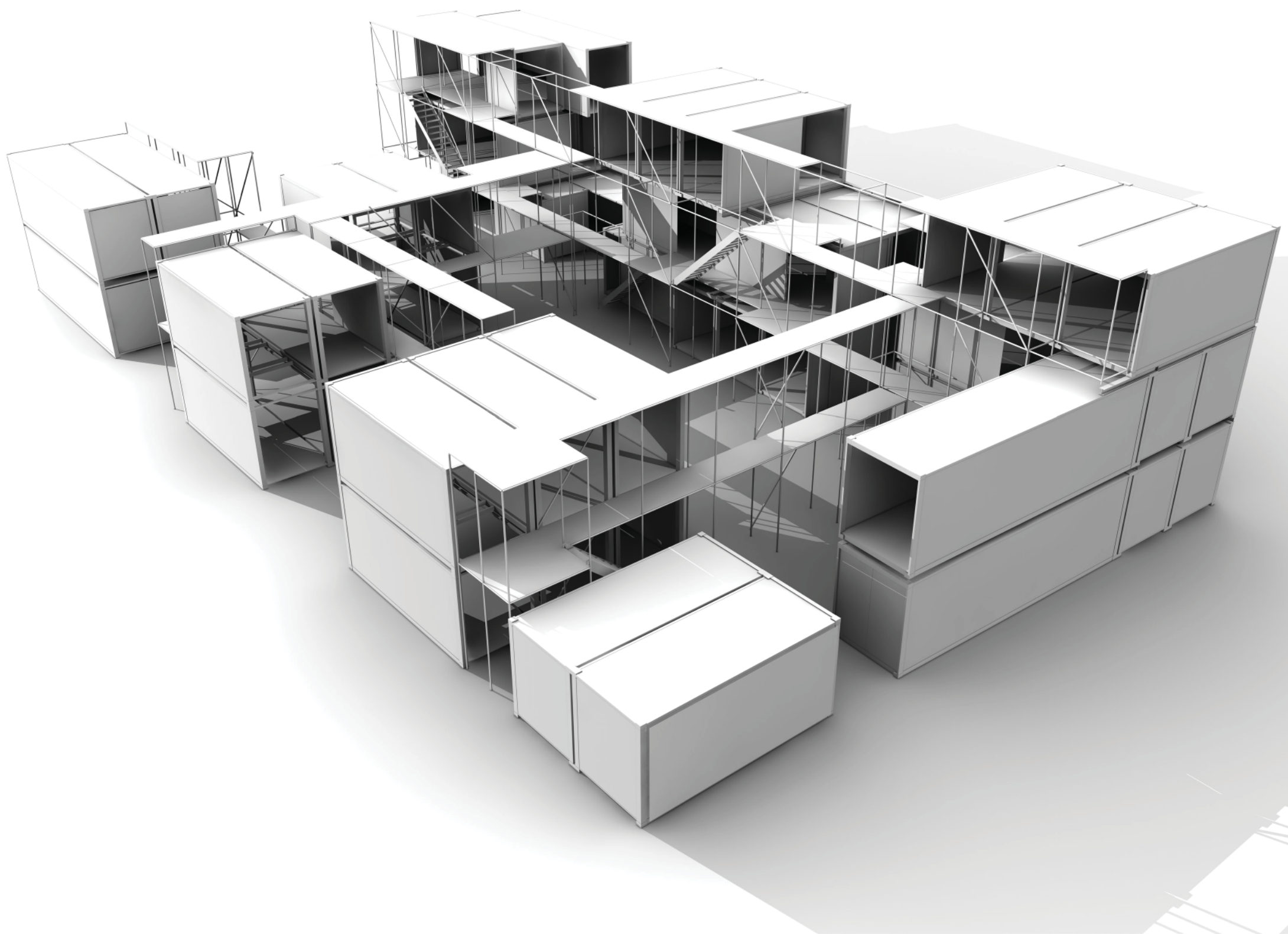

**σπουδαστές:** Βαφειάδης Μιχάλης, Ταβλαδωράκης Μιχαήλ

**υπεύθυνος καθηγητής:** Σ. Σταυρίδης

**σύμβουλος καθηγητής:** Β. Βασιλάτος

**τομέας III** Αρχιτεκτονικής Γλώσσας Επικοινωνίας και Σχεδιασμού

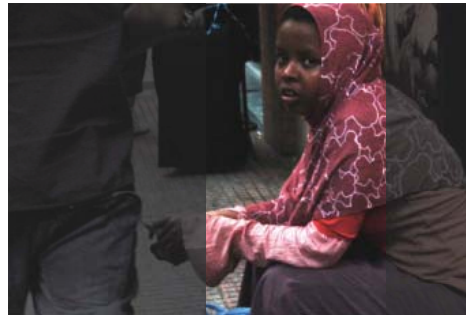
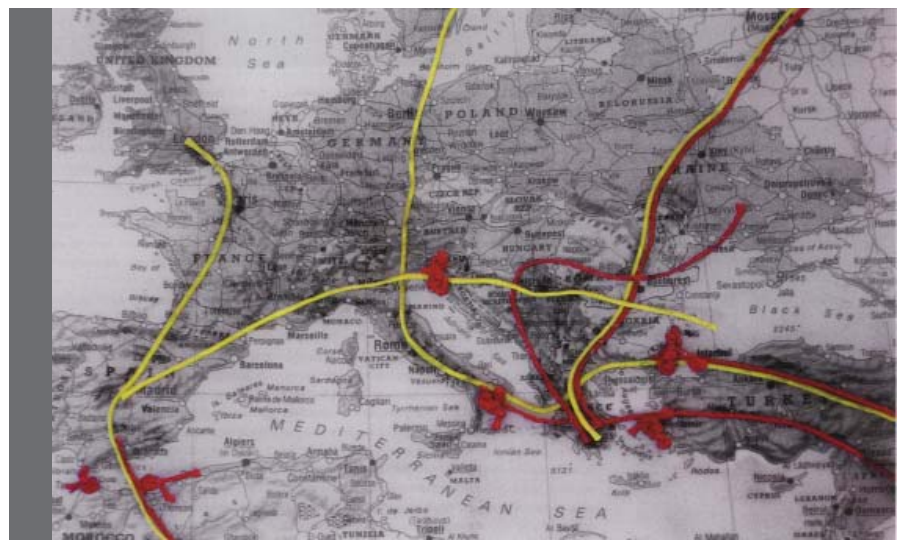

## Εισαγωγή

Η Αθήνα μετά την δεκαετία του 90' μετατρέπεται σταδιακά σε μια καπιταλιστική μητρόπολη περνώντας μια σειρά μετασχηματισμών τόσο χωρικών όσο και κοινωνικών

μετατροπή της χώρας από πομπό σε δέκτη μεταναστών από το 90 μέχρι σήμερα

Όλο και περισσότερα κομμάτια πληθυσμού οδηγούνται σε καθεστώς εξοθλίωσης (φτώχεια, ανεργία, αύξηση αστέγων κλπ) ενώ εντείνονται και τα φαινόμενα περιθωριοποίησης κοινωνικών ομάδων (μετανάστες, τοξικοεξαρτημένοι κλπ).

Οι μετανάστες και οι πρόσφυγες αποτελούν την πλέον ευάλωτη ομάδα καθώς όχι μόνο υφίστανται την τάση περιθωριοποίησης που υφίστανται και η κοινωνία συνολικότερα, αλλά βρίσκονται ήδη στην πιο δεινή θέση.

Η ανάγκη υποστήριξης των μεταναστών για την κοινωνική τους ένταξη (και αντίστοιχα των άλλων κοινωνικών ομάδων που οδηγούνται στον αποκλεισμό) δεν πηγάζει τόσο από ανθρωπιστικά κριτήρια αλλά από το Πώς μπορούν πραγματικά να επιλυθούν τα προβλήματα υποβάθμισης της πόλης και της καθημερινότητας των κατοίκων της.

## Η μετανάστευση στην Ελλάδα

Η πλειοψηφία των μεταναστών (γύρω στις 700.000) εισήθαν ή/και παρέμειναν στη χώρα χωρίς τα απαιτούμενα έγγραφα και απέκτησαν νόμιμο καθεστώς παραμονής μετά από εφαρμογή προγραμμάτων νομιμοποίησης με τελευταία αυτήν του 2005.

Μια σημαντική μερίδα των μεταναστών (επίσημα εκτιμάται γύρω στο 200.000 (αλλά μπορείνα είναι πολύ παραπάνω στην πραγματικότητα σήμερα) βρίσκεται σε καθεστώς παρανομίας, ζώντας και όντας εργαζόμενοι χωρίς να είναι καταγεγραμμένοι από τις αρχές. Απασχολούνται στην άτυπη οικονομία και δεν έχουν κανένα ή παρά μόνο ελάχιστα δικαιώματα.

Ακόμα μια άλλη μερίδα είναι αυτή των προσφύγων και των αιτούντων ασύλου οι οποίοι έχουν προσωρινή παραμονή μέχρι την απόφαση των κρατικών αρχών είτε για το αίτημά τους είτε για πιο μόνιμη εγκατάσταση.

Η απογραφή του 2001 κατέγραψε αλλοδαπούς κατοίκους προερχόμενους συνολικά από **216 χώρες** του κόσμου, με την συντριπτική αριθμητική υπεροχή των Αλβανών (55,6% του συνολικού αριθμού μεταναστών) ενώ ακολουθούν οι Βούλγαροι με μόλις 4,7 % και οι Γεωργιανοί και Ρουμάνοι με 2,9 % έκαστος.

Επιπερικά, θα λέγαμε πως σταδιακά τα μεταναστευτικά ρεύματα από τις χώρες του "πρώην Ανατολικού Μπλόκ" αντικαταστάθηκαν από αυτά της ανατολικής Ασίας (Μπαγκλαντές, Αφγανιστάν, Πακιστάν κλπ) και της Αφρικής (Σομαλία, Νιγηρία κλπ).

### Νομικό καθεστώς

Ένα από τα κυριότερα προβλήματα που αντιμετωπίζουν οι μετανάστες, τόσο όσον αφορά την είσοδο όσο και την παραμονή τους στην χώρα είναι η αντιμετώπισή τους από το ελληνικό κράτος, σε επίπεδο αναγνώρισης δικαιωμάτων, παροχής κοινωνικών υπηρεσιών και συνολικότερης κι ολοκληρωμένης πολιτικής εσόδου κι ένταξης.

Το νομικό καθεστώς των μεταναστών παρουσιάζεται αβέβαιο λόγω των προϋποθέσεων για ανανέωση των οσείων παραμονής και εργασίας και της σύνδεσης της άδειας παραμονής με την εργασία ακόμα και στις περιπτώσεις τις οποίες αφορούν μετανάστες που διαμένουν πολλά χρόνια στη χώρα και παιδιά των μεταναστών που έχουν μεγαλώσει στην Ελλάδα.

Ιδιαίτερα σήμερα, η πολιτική του κράτους εστιάζει αποκλειστικά στην καταπολέμηση της ανεπίσημης μετανάστευσης με αστυνομικά και κατασταλτικά μέτρα.

Σε αντίθεση με το νομικό καθεστώς που αφορά την πλειοψηφία των μεταναστών, το κράτος επίσημα έχει υποχρέωση να παρέχει υπηρεσίες κοινωνικής υποστήριξης στους πρόσφυγες. Στην πράξη βέβαια τα επιδιώματα και οι υποδομές στέγασης είναι ελάχιστες.

## Μια παρένθεση για τους πρόσφυγες

### -Σίτιση

Αυτή γίνεται σχεδόν εξ' ολοκλήρου από τα συσσίτια που οργανώνουν Δήμος, εκκλησία και ΜΚΟ. Στους κλασικούς ξενώνες δεν παρέχουν σίτιση σε άτομα που δεν φιλοξενούν.

### -Περιθαλψη

Παράλληλα, υπάρχουν κάποιοι υποδομές ιατρικής περιθαλψης, πρωτοβάθμιας συνήθως. Οι νόμιμοι μετανάστες που έχουν ασφάλιση, δικαιούνται πρόσβαση στο σύστημα υγείας, τις νόμιμες εξετάσεις και νοσηλεία στα δημόσια νοσοκομεία. Κάποιοι ΜΚΟ, όπως οι Γιατροί του Κόσμου, παρέχουν ιατρο-φαρμακευτική περίθαλψη σε όλους τους μετανάστες, χωρίς να απαιτούνται τα απαραίτητα χαρτιά.

### -Νομική Βοήθεια

Σχεδόν ανύπαρκτη, με τους δημόσιες υπηρεσίες να αντιμετωπίζουν τους μετανάστες ρατσιστικά. Οι διαδικασίες χαρακτηρίζονται από τεράστια **γ ρ α φ ε ι ο κ ρ α τ ι α** , **α δ ι κ α ι ο λ ό γ η τ ε ς** καθυστερήσεις στις διαδικασίες κι έλλειψη ουσιαστικών δομών (μεταφραστές, διερμηνείς κ.α). Μόνο στις ΜΚΟ μπορεί να συναντήσει κάποιος υπηρεσίες που να προσφέρονται αποκλειστικά στους μετανάστες, που έχουν σκοπό κυρίως την ενημέρωση των διαφόρων ομάδων μεταναστών για τα δικαιώματά τους, για οργάνωση των διαδικαστικών υποχρεώσεων, για νομική βοήθεια κι άλλα.

### Πρόταση - Συμπεράσματα

Σε αυτά τα πλαίσια κρίνεται αναγκαία η άμεση υλική υποστήριξη των μεταναστών και των προσφυγων, μέσω ενός συστήματος μονάδων που θα φιλοξενούν βοηθητικές λειτουργίες (σίτισης, στέγασης, περιθαλψης και νομικής υποστήριξης). **Αυτές οι λειτουργίες κρίνεται σκόπιμο να μπορούν να διασπείρονται στην πόλη.**

**Συγκρότηση ενός κοινόχρηστου, ημιδημόσιου χώρου που ιδεατά θα λειτουργεί ως κέντρο της καθημερινότητας.**

Παράλληλα δίνεται έμφαση και στην **τυποποίηση** - **προσωρινότητα** - **προσαρμοστικότητα** της πρότασής ώστε αυτή να είναι πιο εύκολα πραγματοποιήσιμη.

# σύστημα μονάδων υποστήριξης μεταναστών - προσφύγων

## Εγκατάσταση των μεταναστών

Οι κατοικίες στις οποίες εγκαθίστανται οι μετανάστες παρουσιάζουν αρκετά κοινά χαρακτηριστικά, αφού η πλειονότητα κατοικεί σε πολυκατοικίες και διαμερίσματα των πρώτων ορόφων, με έναν σημαντικό αριθμό μεναστών να διμένουν σε υπόγεια. Οι λόγοι εγκατάστασης των μεναστών σε αυτού του είδους κατοικίες, έχει να κάνει κυρίως με τα χαμηλά ενοίκια, σε σχέση με άλλα μέρη.

Τα προηγούμενα χρόνια αναπτύχθηκε σε ένα βαθμό η κοινωνική (και αντίστοιχα γεωγραφική) κινητικότητα στην τάξη των μεναστών, η τάση αυτή σήμερα αντιστρέφεται. Η κοινωνική πόλωση συνοδεύεται σταδιακά από μία πιο σκληρή γεωγραφική πόλωση-συγκέντρωση μεναστών.

1 | 10000

συγκέντρωση μεναστών στην Αθήνα

υπάρχουσες δομές υποστήριξης μεναστών /αστέγων

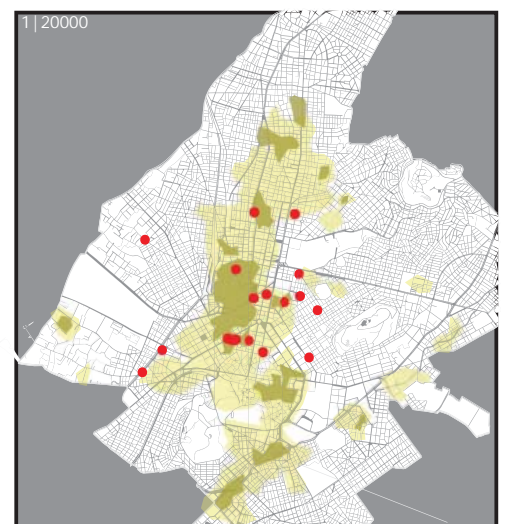
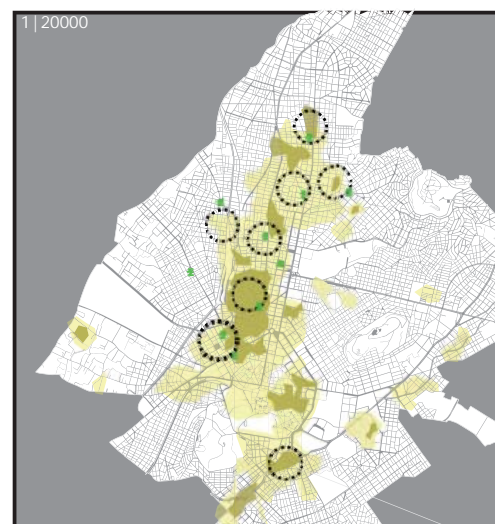
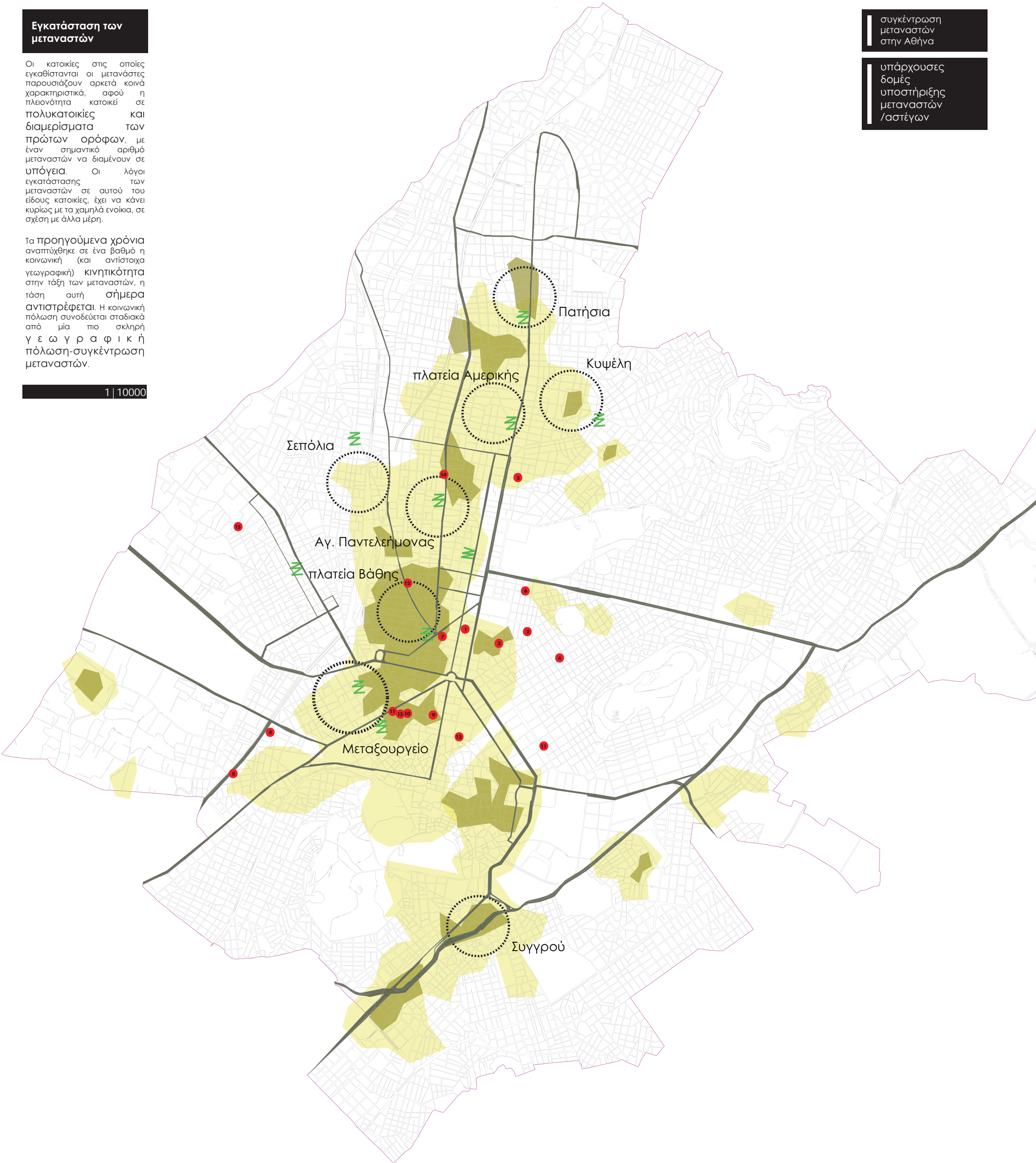



### χώρος κίνησης

Το παρατηρητήριο *Oceanscope* αποτελεί ένα παράδειγμα στο οποίο τα container τοποθετούνται με κλιμακωτή γωνία σε σχέση με το έδαφος. Αυτή η κίνηση γίνεται από τους αρχιτέκτονες με σκοπό την δημιουργία μιας σκάλας που θα καταλήγει σε ένα ύψιστο σημείο για να υπάρχει καθαρή θέαση του ωκεανού. Στην προκειμένη περίπτωση, η χρήση του κτιρίου ορίζει σαφώς την μορφολογία του, για αυτό και γίνεται αυτή η ιδιαίτερη γωνία στο εμπορευματοκιβώτιο, δεν αποτελεί, δηλαδή, μια αισθητική προτίμηση, αλλά μία προσαρμογή της μορφής στην λειτουργία.

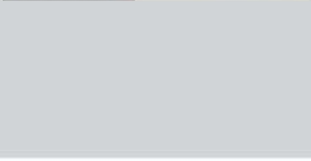

### χώρος στάσης

Στα συγκροτήματα κατοικιών *Container City 1* και *Container City 2*, οι διαστάσεις του εσωτερικού χώρου δεν θυμίζουν καθόλου τα στενόμετρα σπήλια του εμπορευματοκιβωτίου. Μονάχα το εσωτερικό του κτιρίου προκύπτει από το άθροισμα του πλάτους των μονάδων στις δυο πλευρές και από το άθροισμα του μήκους τους στις άλλες δυο πλευρές. Παρόλα αυτά, σε αυτήν την περίπτωση, θεωρείται ότι το container συγκροτεί εσωτερικό χώρο, λόγω του ότι διαμορφώνει το άσο μεταξύ εσωτερικού και εξωτερικού χώρου.



### Χρήση των container σαν στέγη

Στην *εφημερίδα έκθεση Containerart Sao Paulo* των *Artur Lescher, Benedito e Jacobson* (2008), μια μονάδα του εμπορευματοκιβωτίου στηρίζεται στις άκρες του σε δυο άλλες, ορίζοντας έναν ημισφαιρικό χώρο που λειτουργεί σαν στεγασμένο πέρασμα για τους επισκέπτες, αλλά και σαν σημείο στάσης και παρατήρησης των εκθεμάτων. Η σύσταση ενός ημισφαιρικού χώρου από έναν τόσο «βαρύ» όγκο και σε έκταση ίση με το εμβαδόν ενός container, δημιουργεί διάφορα προβλήματα. Έτσι, διαπιστώνεται πως στο υφιστάμενο παράδειγμα, επιπλέον ανισορροπιών, υπάρχουν συνθήκες αερισμού και φωτισμού. Σε περιόδους υψηλής θερμοκρασίας που δεν απαντούν καθόλου σε πόλεις όπως το Sao Paulo, δεν θα είναι καθόλου ευχάριστη η κυκλοφορία κάτω από ολόκληρα μεταλλικά κουτιά.



Στο μουσείο *Papertainer*, πολλαπλά εμπορευματοκιβώτια στηρίζονται στις εσωτερικές άκρες των δυο σειρών που λειτουργούν ως τοίχοι και έτσι, επιτυγχάνεται η στέγασση του εσωτερικού χώρου του μουσείου. Κατά αυτόν τον τρόπο, δίνεται πλαστικότητα και όγκος στην στέγη του κτιρίου, αντί για μια μονοδιάστατη και επίπεδη επιφάνεια της. Αρνητικό μπορεί να θεωρηθεί το γεγονός ότι η συνολική κατασκευή του κτιρίου επιβαρύνεται, πράγμα που θα μπορούσε να αποφευχθεί με την χρήση μιας ελαφριάς στέγασσης.



### Χρήση των container σαν σημείο αναφοράς

Σε αυτό τον χώρο εκδηλώσεων στην *Στουτγάρδη* των *Plus + Bauplung* (2003), εισάγεται εγκάρσια στον κύριο όγκο του κτιρίου ένα container, δημιουργώντας ένα διάμητρο με δυο παράθυρα, ένα από την μία του πλευρά βλέποντας στον δρόμο και ένα από την άλλη βλέποντας στο εσωτερικό του κτιρίου. Η κίνηση αυτή δεν έχει κάποια ιδιαίτερη λειτουργική σημασία, έχει να κάνει περισσότερο με τη γαμματοποιολογία και όγκου της όλης κατά την θέαση της από μέσα προς τα έξω και αντίστροφα. Η χρήση αυτή του container φανερώνει μια άλλη δυνατότητα συμμετοχής του στον αρχιτεκτονικό σχεδιασμό ως σημείο αναφοράς, ανεξάρτητα της λειτουργίας του.



Μια ιδιότυπη λειτουργία της χρήσης των container είναι αυτή που παρουσιάζεται στην *γέφυρα Hoop* του *Luc Deleu* (1990). Γενικά απαντούν οι γέφυρες των οποίων η διαδρομή αποτελείται από κλειστό χώρο. Πλεονέκτημα, θεωρείται η ταχύτητα εγκατάστασής της. Γενικά, αρκείται περισσότερο στην αισθητική και πλαστική της πτυχή, παρά στην λειτουργική της, αλλά παρόλα αυτά, αποτελεί μια δυνατότητα παραγωγής χώρου κίνησης.



### χώρος κίνησης

Είναι δυνατόν τα εμπορευματοκιβώτια να χρησιμοποιηθούν με περιεχόμενο μία σκάλα. Τα συγκροτήματα κατοικιών *Container City 1* και *Container City 2* ενώνονται εξωτερικά με ένα κατακόρυφο container που περιβάλλει ένα κλιμακοστάσιο και ένα που περιέχει ένα ασανσέρ. Πρόκειται για ένα τυπικό εξωτερικό κλιμακοστάσιο με καθαρά λειτουργικό χαρακτήρα μετάβασης από πάνω προς τα κάτω και το αντίστροφο.

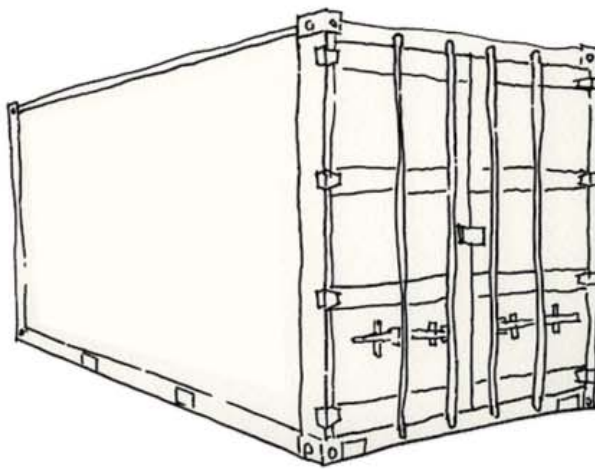

### Χρήση των container σαν τοίχος/αδρανές στοιχείο

Στο *περίπτερο παρουσίασης του Νόθο C30* σχεδιασμένο από τους *Kloos de* (2006), το οποίο βρίσκεται στο εσωτερικό μιας αποθήκης, δημιουργήθηκαν δυο σειρές από container που θα αποτελούσαν τις δυο μακριές πλευρές ενός στενωπού χώρου. Οι μονάδες τοποθετούνται παράλληλα με την μεγάλη διάσταση του περιπτέρου. Οι δυο τοίχοι είναι συνεχείς με εξαίρεση δυο ανοίγματα που αποτελούν τις εισόδους και τις εξόδους στον χώρο. Τα container δεν περιέχουν τίποτα στο εσωτερικό τους, αλλά λειτουργούν συνολικά σαν τοίχια.



Στο μουσείο *Papertainer* του *Shigeru Ban* (2006), οι δυο σειρές από εμπορευματοκιβώτια, αφενός οριοθετούν τον εσωτερικό παραλληλόγραμμο χώρο. Αφετέρου, η μία σειρά έχει χαρακτηριστικά εσωτερικού τοίχου, διαχωρίζοντας το εσωτερικό του μουσείου από τον εξωτερικό περιβάλλοντα χώρο. Τα container είναι εγκατεστημένα κάθετα στην μεγάλη διάσταση του εσωτερικού και δεν είναι συντηγμένα, αλλά λειτουργούν με κενά που επιπλέον την είσοδο, την έξοδο και λόγους φωτισμού.

Στον *εργασιακό σταθμό επιβατών στο Αμβούργο* σχεδιασμένο από τους *Renner Hainke Wirth Architekten* (2002), τα container χρησιμοποιούνται σαν εξωτερικοί τοίχοι που διαχωρίζουν το εσωτερικό από το εξωτερικό, συγκροτούν την περιφέρεια του εσωτερικού χώρου και στηρίζουν την ελαφριά έλιξη στέγασσης.

### κινερ | κοντέινερ

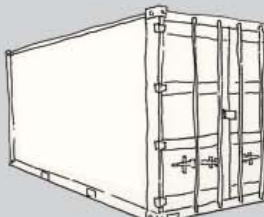

### σημεία στήριξης

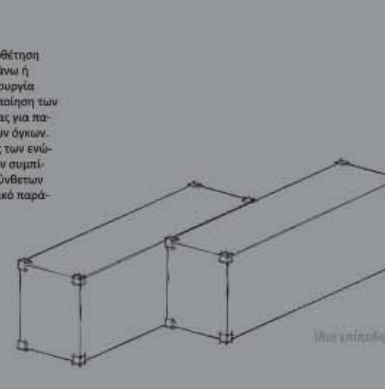
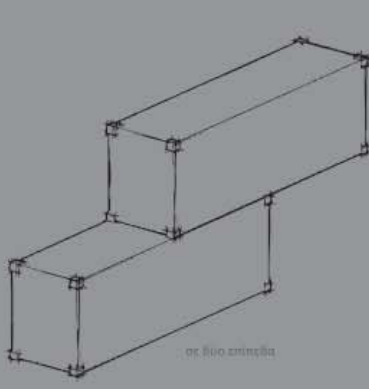
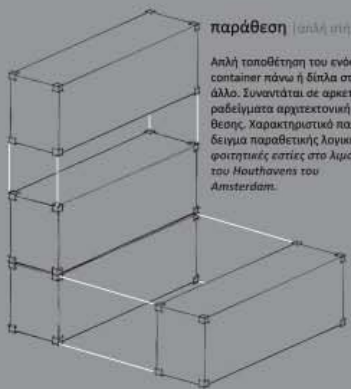

### κάθετα

Τοποθέτηση των container κάθετα μεταξύ τους. Συνήθως η μονάδα αποτελεί μέρος μεγαλύτερου συνόλου, οπότε το πρόβλημα της ένωσης μετατοπίζεται κι εν τέλει λύνεται στο επίπεδο του συνόλου της σύνθεσης, κι όχι της κάθε μονάδας από μόνη της. Χαρακτηριστικό παράδειγμα: *Container City I & II*





Στο κέντρο νεότητας στην Κοπεγχάγη **Sjokket Youth Center** από τους **IDS + BIG** (2008) τοποθετείται ένα container πάνω στην στέγη ενός ανακαινισμένου πρώην παλιού εργοστασίου. Με την ιδιαίτερη αυτή επιλογή, μπορεί να τονιστεί η αντίθεση μεταξύ του «παλιού» τοβλιού εργοστασίου και του «καινούργιου» επιστεγασμένου από container.



Το **Platoon Kunsthal** των **Graft Architects** (2009) είναι ένας πολυώροπος εκδηλωσιών στην Σουία. Στις 950 τετραγωνικά του εμβαδού του περιλαμβάνονται ποικίλες χρήσεις, όπως χώρος εκδηλώσεων, εστίαση, καλλιτεχνικά στούντιο, εργαστήρια, δημόσια βιβλιοθήκη, εστιατόριο και μπαρ. Πράκτικα για ένα κτίριο για εναλλακτικές δραστηριότητες με θέμα την γραφιστική, την μόδα, το video art και άλλα. Σε αυτή την διαφορετική και σύγχρονη διάσταση της θεματολογίας των εκδηλώσεων, οι αρχιτέκτονες απαιτούν, ενσυνείδητα, με την χρήση container ως κύριο κατασκευαστικό υλικό. Χαρακτηριστικό της προσαρμογής των εμπορευματοκιβωτίων στην λειτουργία του κτιρίου είναι ότι όπου υπάρχει η ανάγκη για ενιαίο χώρο οι εφάπτομενα τοίχοι των container αφαιρούνται. Αντίθετα, όποτε χρειάζονται επώλητες μονάδες που να δημιουργούν διαδοχικά στενάχωρα δωμάτια, τα container παραμένουν ως έχουν. Η ικανότητα των container να τοποθετούνται το ένα πάνω στο άλλο, στηριζόμενα μόνο από τις άκρες τους, δίνει την δυνατότητα στους αρχιτέκτονες να «επιβάλλουν» τα μεγαλύτερα ποσοστά κλειστών χώρων στους ορόφους, με αποτέλεσμα στο σύνολο να υφίσταται ένας κοινόχρηστος χώρος με εμβέδων όρο, σχεδόν το εμβαδόν του οικοπέδου. Έτσι, το κτίριο υποδέχεται με λειτουργικό τρόπο τον μεγάλο αριθμό επισκεπτών, που στην συνέχεια διασπείρονται στους ορόφους. Στην εξωτερική όψη, αντιτίθεται το πλέγμα από στενούς ή μακρούς τοίχους container με το κενό από την αφαίρεση ολόκληρων τοιχομμάτων. Και σε αυτήν την περίπτωση, το κτίριο μπορεί να αποδομηθεί στις μονάδες του και να εγκατασταθεί κάπου αλλού. Το συγκεκριμένο παράδειγμα είναι άριστο και αποδεικνύει πως παράγει αρχιτεκτονική ποιότητα χάρη στην εφευρετικότητα των αρχιτεκτόνων. Αυτό ισχύει γιατί, τα ζητήματα κυκλοφορίας, αερισμού, φωτισμού είναι λιγότερα για να ανταποκρίνονται στο κενό που απελευθεύεται το κτίριο. Επίσης, η αισθητική διάσταση του εκφράζει τον χαρακτήρα ενός τέτοιου σύγχρονου αρχιτεκτονήματος.



**ΚΕΝΟΣ ΧΩΡΟΣ**

**Κοντέινερ | Κον**

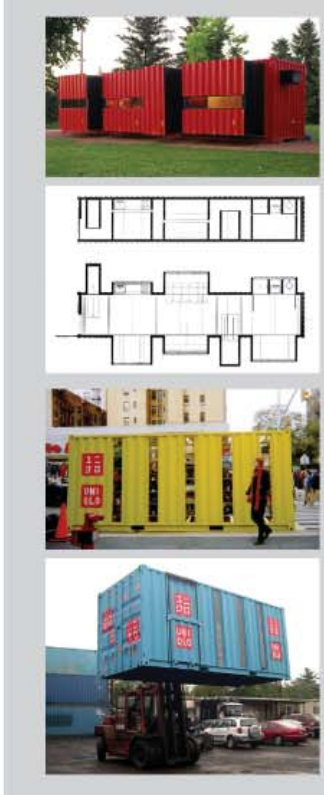

Στην χρήση των εμπορευματοκιβωτίων ως μονάδες στον χώρο, μπορούμε να συντηρήσουμε πολλά παραδείγματα με διαφορετική λειτουργία το καθ' ένα, που να εξυπηρετούν επιτυχημένα την μοναδιαία υπόσταση τους στον χώρο. Η κατοικία **MDU**, από τους **LOT-ΕΚ** (2002), αποτελεί ένα τροποποιημένο εμπορευματοκιβώτιο, εύκολο στην μεταφορά και αναδιπλούμενο όταν εγκατασταθεί, ώστε να δημιουργεί άνετους εσωτερικούς χώρους. Από το μεταφερόμενο καταστημα της εταιρείας **UNIQLO** (2006) αντιλαμβάνομαστε ότι ανάλογα με την χρήση της μονάδας, μπορεί να προσμοιάσει στην λειτουργία του «κτιρίου». Στο παράδειγμα αυτό έχουν γίνει ελάχιστες τροποποιήσεις, που ταιριάζονται όμως καταφέρνουν να μην στερούν κάποιο από τα πλεονεκτήματα ενός περιπτέρου, με χώρο έκθεσης των εμπορευμάτων από τους περαστικούς.

**μονάδα**

Αξίζει να σημειωθεί η ενκλιση στην μεταφορά τωνών των μονάδων, ανεξάρτητα του τελικού τους αναπτύγματος στον χώρο, και ανεξάρτητα από τον βαθμό παρέμβασης και τροποποιήσεων των κοντέινερ.

**συγκρότημα 02**

αριστερά: Σε ένα επόμενο επίπεδο - στην ίδια πάντα κατηγορία - μπορούν να υπάρχουν καταστάσεις για ακόμα μεγαλύτερη αξιοποίηση των ικανοτήτων και ιδιοτήτων των κοντέινερ. Έτσι, στο **PUMA CITY**, των **LOT-ΕΚ** (2007) βλέπουμε το εμπορευματοκιβώτιο να συνδέεται σε σύνολο, ενώ με την λογική του «κουρτακιού», το συγκρότημα αναπτύσσεται και παίρνει την τελική του μορφή. Ενώ παρατηρούμε μικρότερη επεξεργασία της κάθε μονάδας ξεχωριστά, η συνθετική ικανότητα και η εφευρετικότητα για διαφοροποίηση από απλές μορφές του τελικού συνόλου, αποκαθίστα επιτυχημένα την «έλλειψη» αυτή.

Αντίστοιχα, στα (μη κατασκευασθέν) **CONTAINER MALL** πάλι από τους ίδιους αρχιτέκτονες, ενώ η κάθε μονάδα, σχεδόν δεν έχει δεν έχει περαιωθεί, μια μικρή διαφοροποίηση του κανόνα σε κάτοψη, δίνει ένα αρκετά ενδιαφέρον αποτέλεσμα. Η προσθήκη σε κτίριο από κοντέινερ, ίσως να μην μπορούσε να υπάρχει από μόνη της, αλλά μας δίνει μια εικόνα των πολλαπλών δυνατοτήτων του κοντέινερ.

δεξιά:

**συγκρότημα 01**

αριστερά: Φωτιστικές εστίες στο λιμάνι του **Houthavens** του **Amsterdam**, **HVDN Architects**, (2005) αποτελεί **Freitag Flagship** των **Spillmann Eckste** (2005) κτίριο: **galep GAD**

Στο παράδειγμα του **Freitag Flagship** των **Spillmann Eckste** (2005), τα κοντέινερ έχουν χρησιμοποιηθεί με ελάχιστη έως καμία τροποποίηση από την χρήση (δηλ λειτουργική). Εκμεταλλεύονται τις καθ' ύψος στατικές ιδιότητες, παράγοντας ένα αρκετά ενδιαφέρον κτιριακό συνθετικό αποτέλεσμα.

Από την άλλη, στη **galep GAD**, εμπλουτίζουν την σύνθεση του συγκροτήματος κοντέινερ, τοποθετώντας τα μοναδιαία στοιχεία όχι μόνο σε μια διεύθυνση, όπως τα προηγούμενα παραδείγματα.

Στις **φωτιστικές εστίες στο λιμάνι του Houthavens του Amsterdam**, **HVDN Architecten** (2005) η συγκρότηση των κοντέινερ σε σύνθεση γίνεται με την σχετικά απλή μέθοδο της παράθεσης της μιας μονάδας πάνω και δίπλα στην άλλη. Το αποτέλεσμα χαρακτηρίζεται από την επανόληψη, αίσθηση που προσπαθεί να αναπαραστήσει με την ποιότητα στην όψη (χρήση έτοιμων πάνελ και στοιχείων πλέξι-γυαλιού). Το κοντέινερ ως κτίριο και συνθετικός όγκος.

**συνθετική λογική**

**κτιριακή λογική**

**λογική jenga**

Χρήση των container με απλή παράθεση για την δημιουργία κτιριακών μονάδων. Σχετικά απλές αρχιτεκτονικές συνθέσεις, δημιουργούν καθαρά σχήματα και μεγάλες επιφάνειες. Συνήθως λείπουν οι κοινόχρηστοι χώροι, ενώ τα παράθυρα περιορίζονται σε μικρά τις περισσότερες φορές - ανοίγματα πάνω στις επιφάνειες των πλευρών του container. Υπερλίσηση ιδιαιτητικών χώρων έναντι των «δημοσίων». Αντίθετως οι κοινόχρηστοι χώροι συναντώνται είτε έξω από τον χώρο του κτιριακού συγκροτήματος, είτε στους πάνω χώρους του (δωμάτια)

**λογική jenga**

Παράδειγμα αυτής της λογικής.

**πολυ-χρωμική αντίληψη**

**λογική lego**

Για τον σχεδιασμό τόσο του δομημένου χώρου (από container), όσο και του ελεύθερου, στεγασμένου ή όχι, χώρου η αρχιτεκτονική σύνθεση δεν μπορεί να περιοριστεί στον σχεδιασμό μόνο του κτιρίου. Υπάρχουν αρκετά αξιόλογα παραδείγματα αυτής της αρχιτεκτονικής λογικής. Στην πλειοψηφία τους είναι εξωστρεφούς χαρακτήρα κτίρια (αγορές, πολυώροφα κ.α) που φιλοξενούν μεγάλους αριθμούς χρηστών στους κοινόχρηστους χώρους της σύνθεσης. Το τελικό αποτέλεσμα μπορεί να δώσει ποικιλία χωρικών ποιοτήτων (ιδιωτικών, δημόσιων, κοινόχρηστων) σε ενδιαφέρουσες λύσεις. Χαρακτηριστικό παράδειγμα είναι το **Platoon Kunsthal**



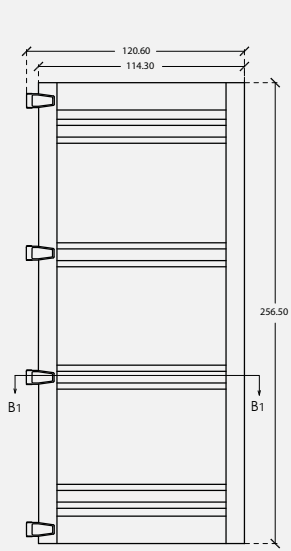

εξωτερική όψη πόρτας  
1:20

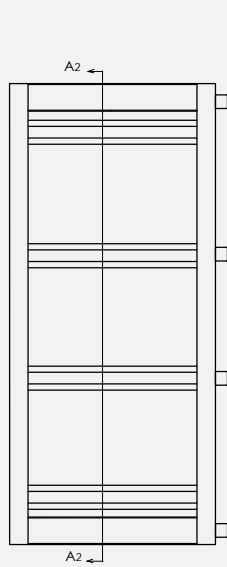

εσωτερική όψη πόρτας  
1:20

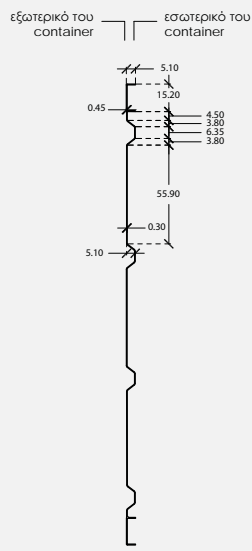

τομή A2 - A2  
1:20

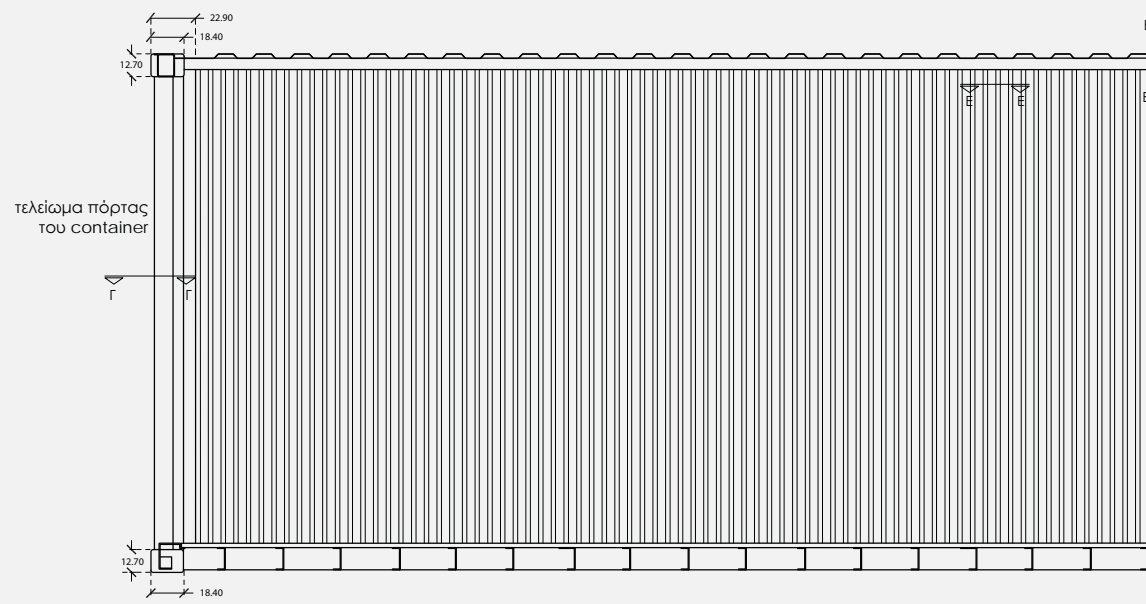

τελείωμα πόρτας  
του container

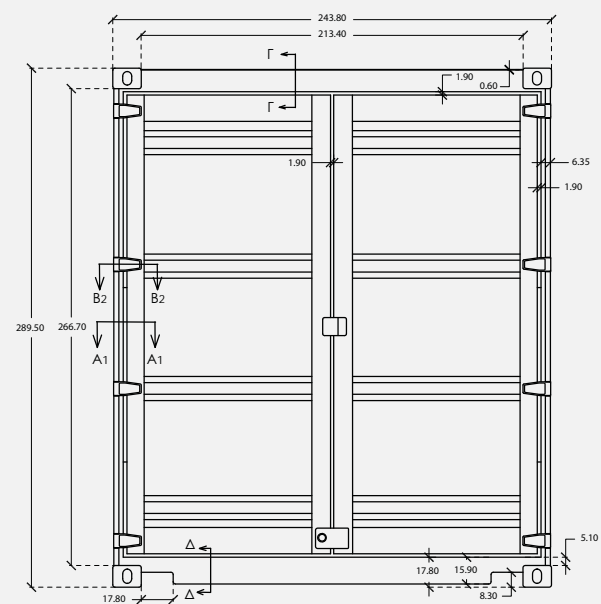

πρόσοψη  
1:20

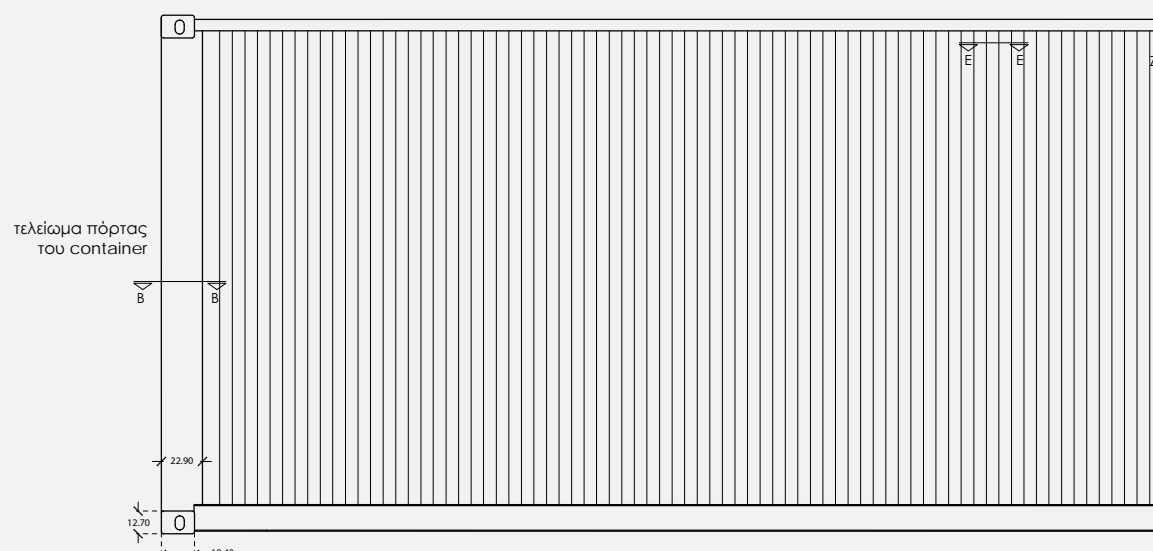

τελείωμα πόρτας  
του container

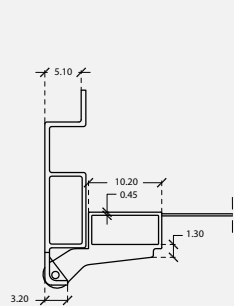

λεπτομέρεια B2 - B2  
1:5

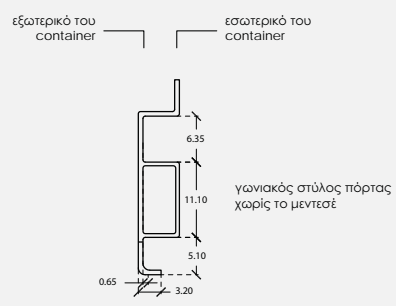

λεπτομέρεια A1 - A1  
1:5

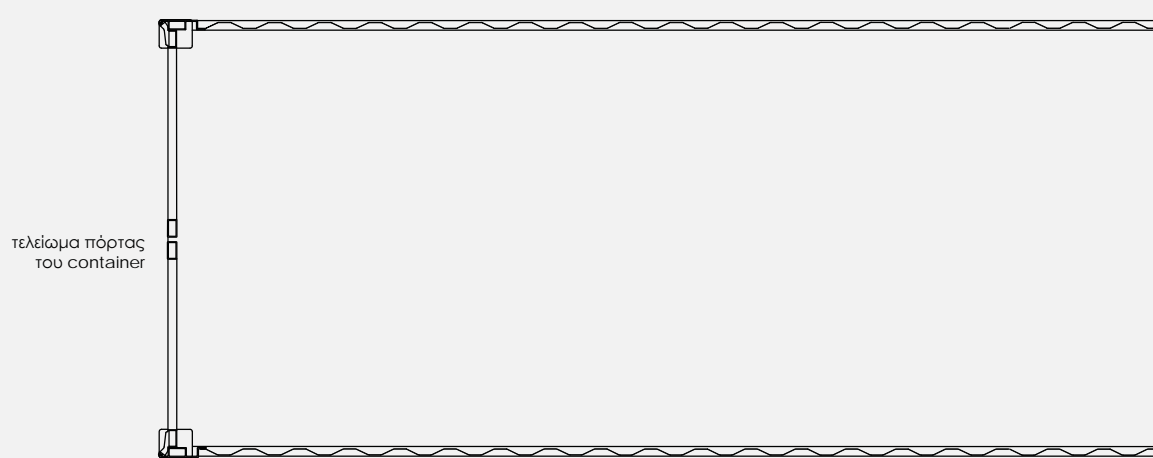

τελείωμα πόρτας  
του container

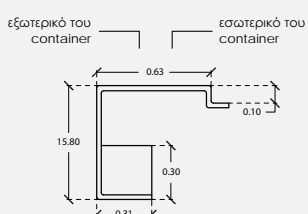

λεπτομέρεια Δ - Δ  
1:5

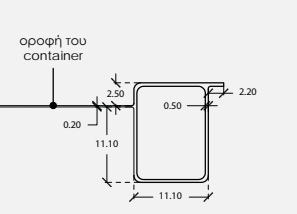

λεπτομέρεια Γ - Γ  
1:5

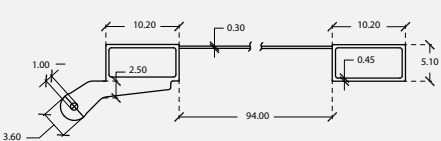

λεπτομέρεια B1 - B1  
1:5

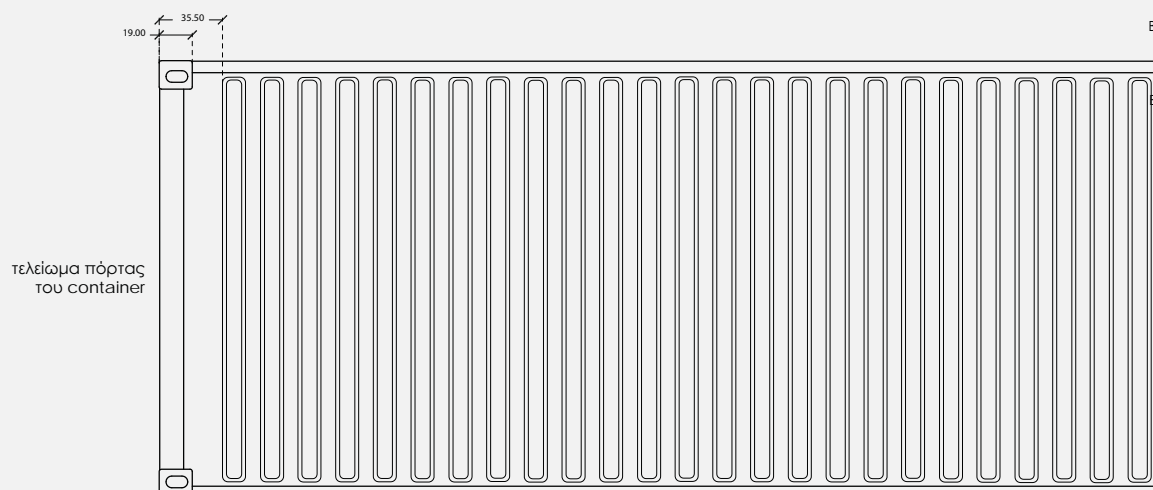

τελείωμα πόρτας  
του container

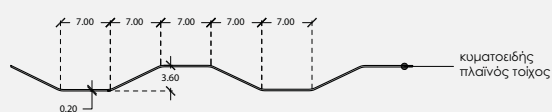

λεπτομέρεια E - E  
1:5

κυματοειδής πλαινιακός τοίχος

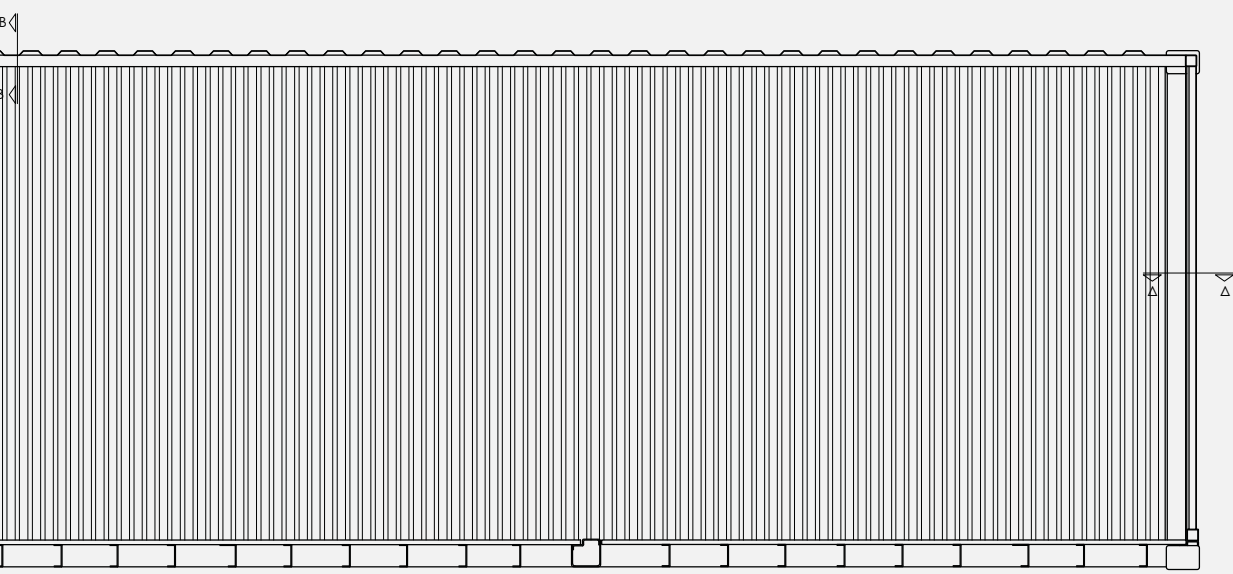

διαμήκης τομή  
1:20

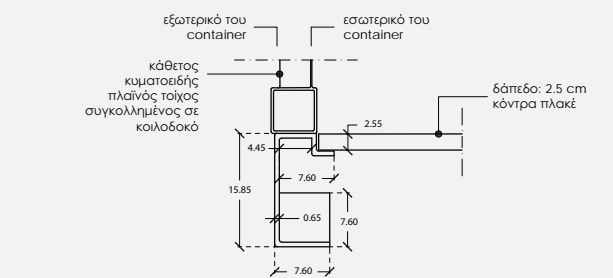

λεπτομέρεια H1 - H1  
1:5

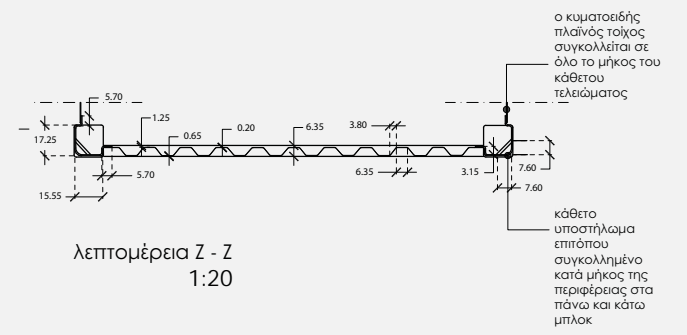

λεπτομέρεια Z - Z  
1:20

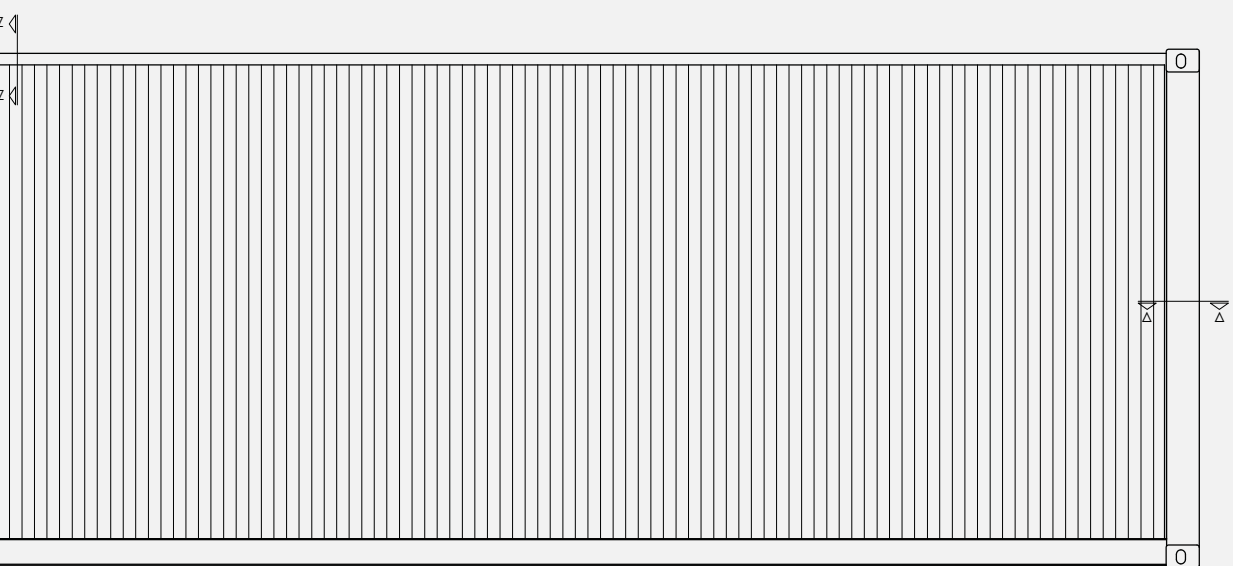

πλαϊνή όψη  
1:20

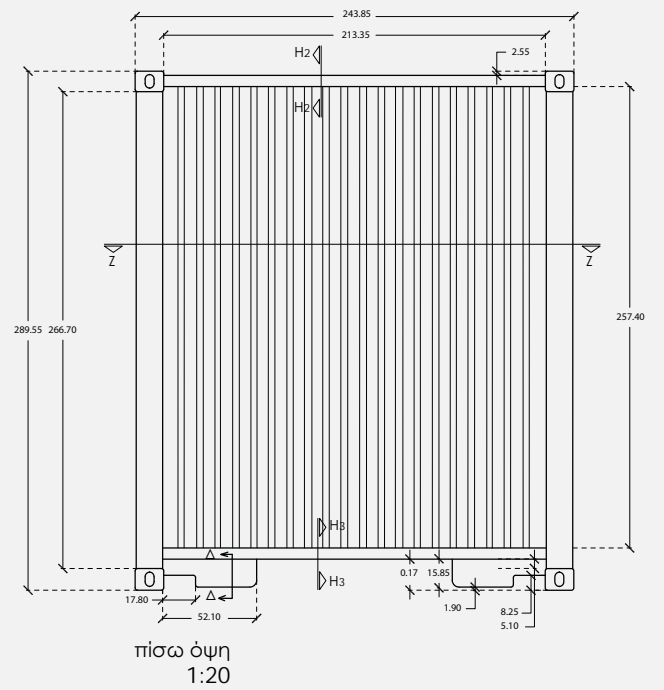

πίσω όψη  
1:20

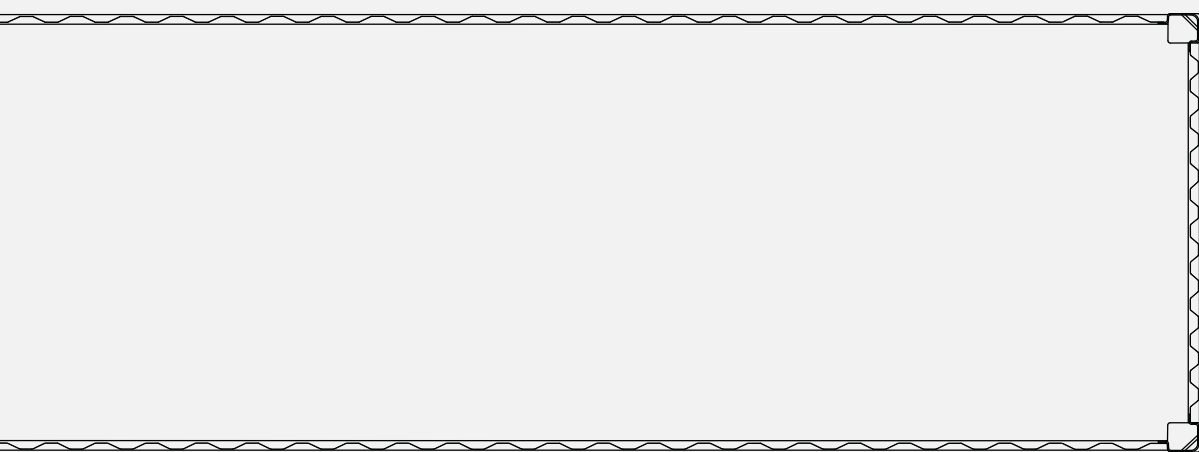

χωρίς λεπτομέρεια δαπέδου

κάτωψη  
1:20

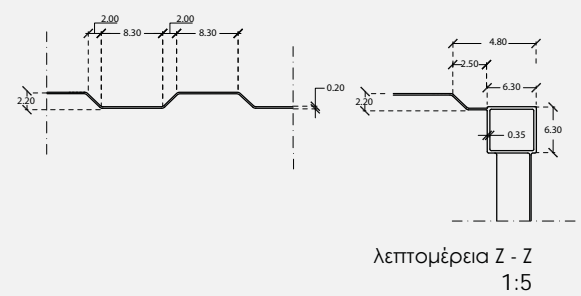

λεπτομέρεια Z - Z  
1:5

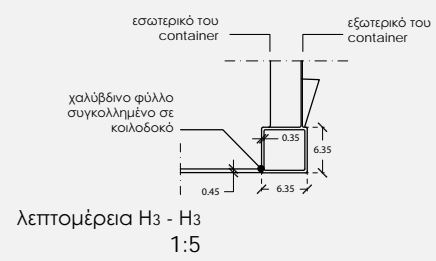

λεπτομέρεια H3 - H3  
1:5

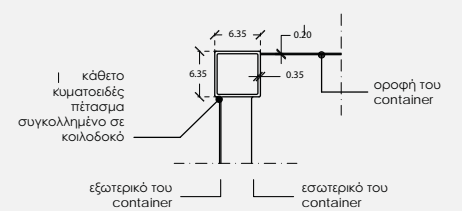

λεπτομέρεια H2 - H2  
1:5

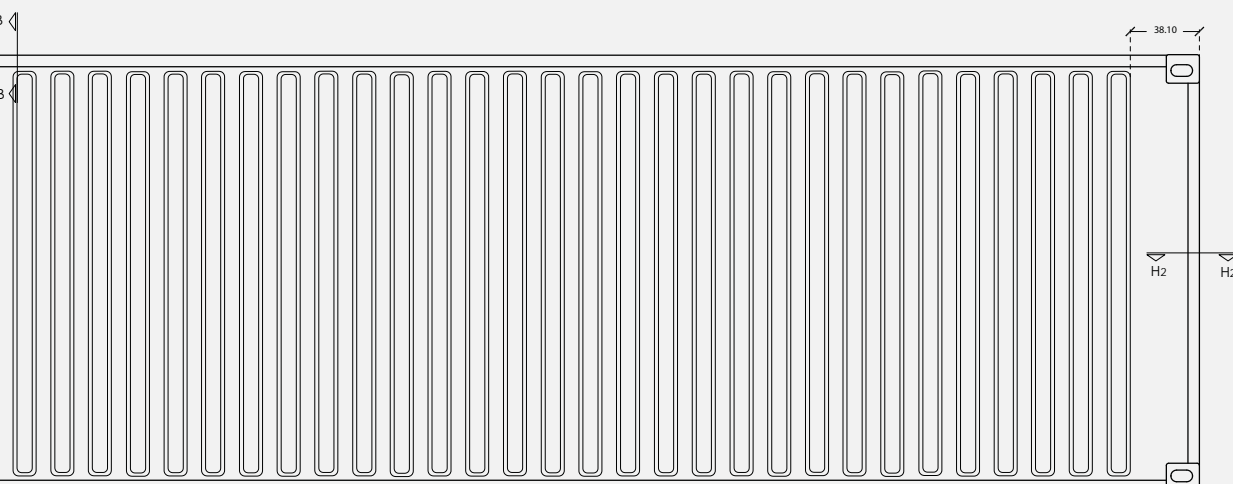

γενική κάτωψη  
1:20





1. Αρκετές ξενοδοχειακές μονάδες δραστηριοποιούνται στην περιοχή.  
3. Νέα κτίρια στην περιοχή.

4. Χάρτης με τα φιλέτα/ δέηθεν αδόμεητα οικόπεδα της περιοχής, από το site της ΜΚΟ "επιτροπής κατοίκων" ΚΜ πρότυπη γαπονά. Αρκετά από τα οικόπεδα ερασιτών / αδόμεητων είτε είναι σε χροία χρήση είτε είναι πράσινοι ή ελεύθεροι χάρροι.  
5. Απόκομμα με την αύξηση της αξίας γής στην περιοχή.



6-7. Εκόνας από το μέλλον της περιοχής, όπως το οραματίζεται το - σε κρίση - κτηματομεσητικό και κατασκευαστικό κεφάλαιο που δραστηριοποιείται με επάθλικές επενδύσεις και "αξιοποίησης" στην περιοχή. Στην υλοποίηση του σχεδίου εξυγενισμού, τα τελευταία χρόνια ξεηθούν δεκάδες νέα κτίρια και μπόρ, αλλώνοντας τον χαρακτήρα της περιοχής και απομακρύνοντας τους ανεπιθύμητους, παγγένους, μετανάστες, άστεγους...

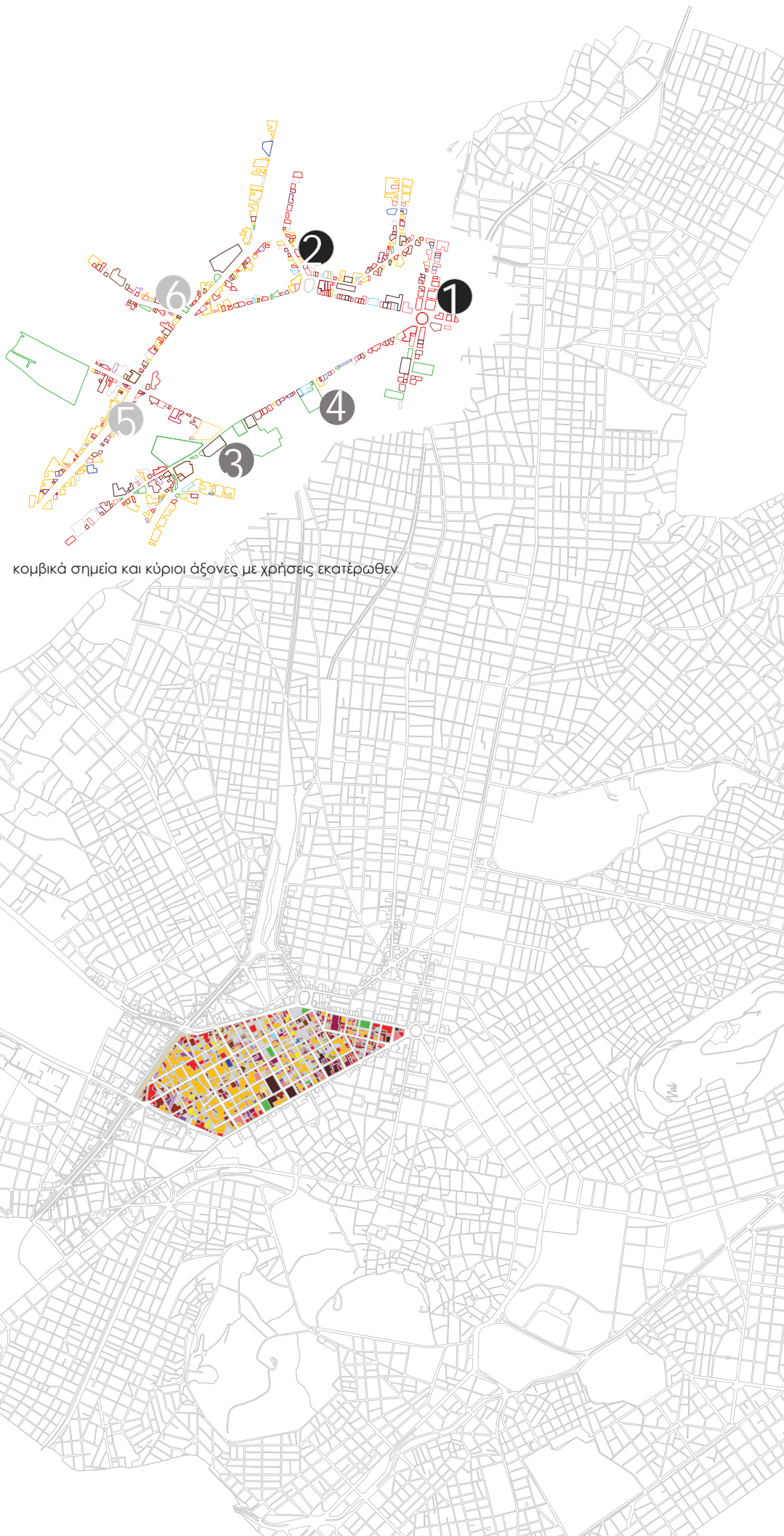

ΣΥΝ ΣΧΗΜΑΤΩΣ

γενική κατοικία

αμιγώς κατοικία

αστικά ΜΜΜ

αδόμεητα/ερείμα

πράσινα/πλαταίες

οικολογίες

1ο βόθρμιο εκπαίδευση

2ο βόθρμιο εκπαίδευση

3ο βόθρμιο εκπαίδευση

περιθαλίη/πρόνοια

περιθαλίη

κοινωνική πρόνοια

γραφεία

πάρκινγκ

χονδρμπτόριο

βιοτεχνία

αποθήκες

βιομηχανία

υπερτοπικό εμτόριο

εμτόριο/υπηρεσίες

μικτές χρήσεις

βιοτεχνία/αναμνηστικά

δίοικηση

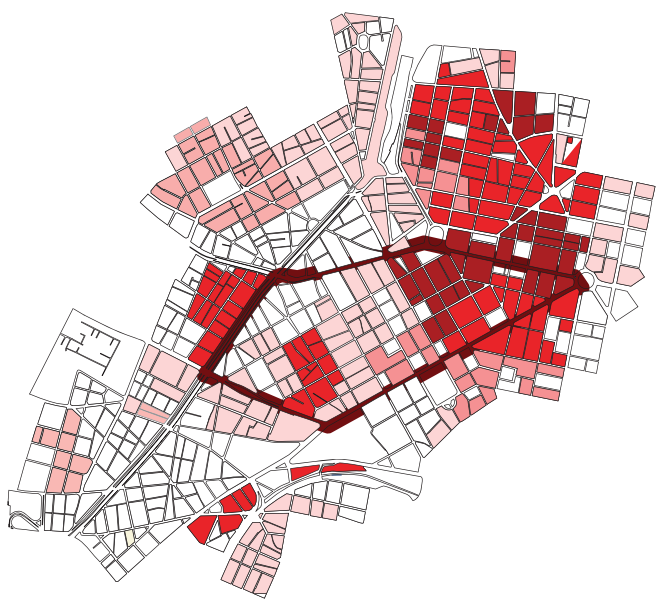

από χώρες της Εγγύς Ανατολής



από χώρες της Αφρικής



από χώρες του πρώην Ανατολικού μπλόκ

**Από χώρες της Εγγύς Ανατολής** | Κέντρο η πλ. Βάθης, επεκτείνονται προς την πλ. Ομόνοιας και την Πειραιώς. Κοινωνική ζωή στην περιοχή του Μεταξουργείου. Πολλοί πρόσφυγες.

**Από χώρες του πρώην Ανατολικού Μπλόκ** | Καρδιά της περιοχής εγκαταστάσης τους η περιοχή μεταξύ των πλατειών Βάθης - Καραϊσκάκη - Ομόνοια. Έντονη παρουσία από Κολοκυνθούς ως την Ομόνοια. Πολλοί πρόσφυγες/θύματα traffickin. Δεν είναι τυχαία τα πολλά μπουρδέλα.

**Αλβανοί** | Μεγάλη διασπορά σε όλο το Δήμο Αθηναίων από τους προερχόμενους από την Αλβανία μετανάστες. Κύριος άξονας η περιοχή από την Γαλατσίου μέχρι την Πειραιώς.

**Βούλγαροι** | Κέντρο η πλατεία Βάθης, επεκτείνονται όμως προς την Ομόνοια και την Πειραιώς

**Πολωνοί** | Κέντρο η Ηπίου - Ιουλιανού, λιγότερο όμως και η πλατεία Βάθης (κυρίως ως περιοχή κατοικίας, όχι έντονης κοινωνικής εξώστρεφους παρουσίας.

**Από Ασία** | Βάθης - Ομόνοια και Ομόνοια - Πειραιώς - Αθηνάς οι περιοχές με έντονη παρουσία, ίσως να συνδέεται και με τις χρήσεις των σζόνων αυτών και την κύρια επαγγελματική απασχόληση αυτής της μεταναστευτικής ομάδας (εμπόριο), «φρούπα» στο Μεταξουργείο.

**Από Αφρική** | Κυρίως στην Κυψέλη, ωστόσο έχουν κάποια μικρή παρουσία στην Κων/πόλεως και την Ιερά οδό.

- πολύ μεγάλη πυκνότητα
- μεγάλη πυκνότητα
- μέτρια πυκνότητα
- μικρή πυκνότητα
- μηδενική πυκνότητα

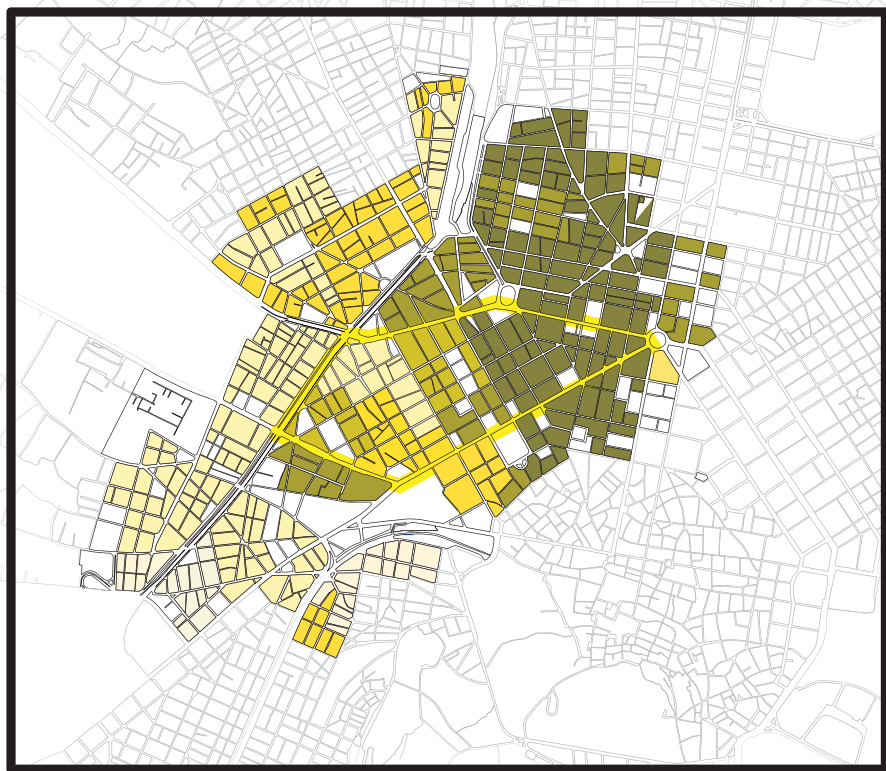

συγκέντρωση μεταναστών | ευρύτερη περιοχή Μεταξουργείο



φωτογραφίες από την περιοχή Μεταξουργείου και πλατείας Ομόνοιας



Βούλγαροι



Χώρες της Ασίας



Αλβανοί



Πολωνοί

πολύ υψηλή συγκέντρωση μεταναστών  
ελάχιστη συγκέντρωση μεταναστών

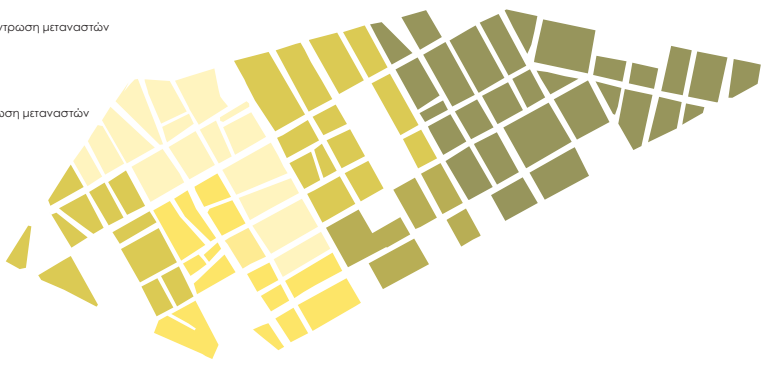

καταστήματα μεταναστών

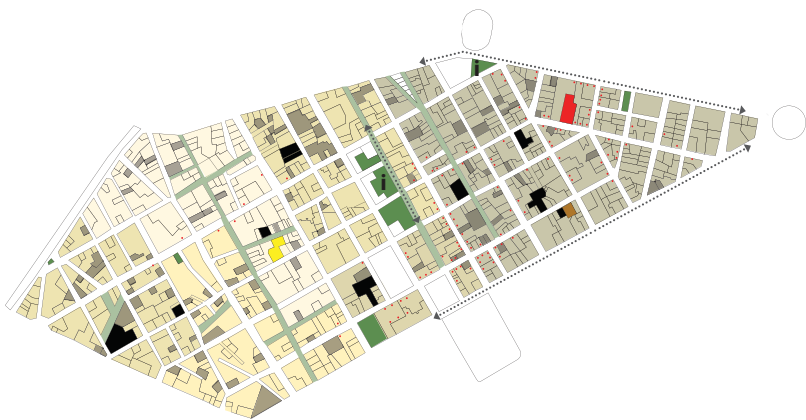

επιλεγμένο οικόπεδο  
πιθανό οικόπεδο μετεγκατάστασης  
πριπτερο ενημέρωσης  
κοινωνικό κέντρο  
ξενώνας  
ιατρικό κέντρο  
κυριοί άξονες κίνησης



ταξινόμηση οικοπέδων βάσει μεγέθους | σχήματος



ΜΙΚΡΑ ΟΙΚΟΤΕΔΑ | δευτερεύουσα ταξινόμηση βάσει σχήματος



ΜΕΣΑΙΑ ΟΙΚΟΤΕΔΑ | δευτερεύουσα ταξινόμηση βάσει σχήματος



ΜΕΓΑΛΑ ΟΙΚΟΤΕΔΑ | δευτερεύουσα ταξινόμηση βάσει σχήματος

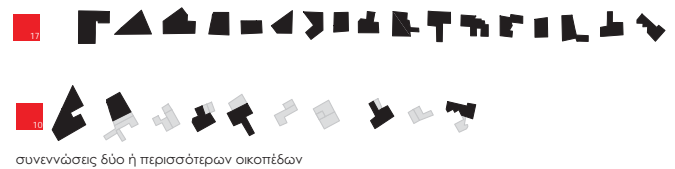

συνεννώσεις δύο ή περισσότερων οικοπέδων

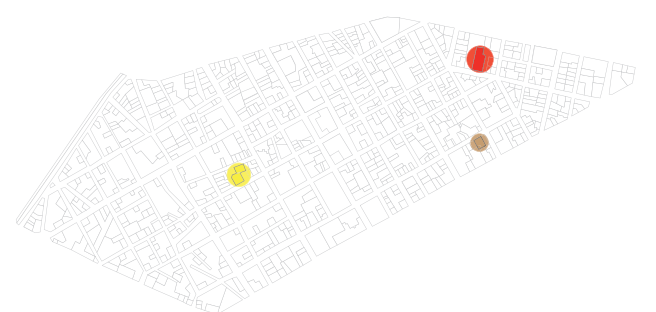
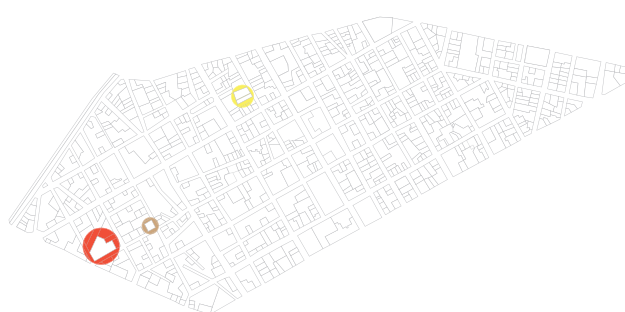

ομαδοποίηση περιπτώσεων παρέμβασης

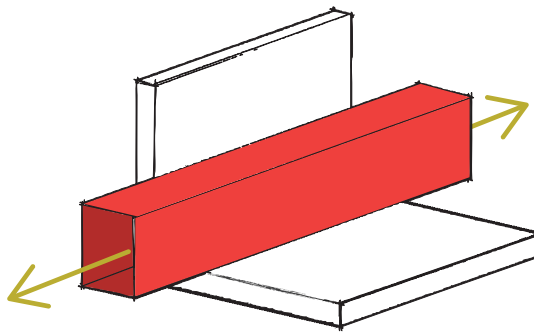

αξιοποίηση μεσοτοιχίας - γραμμική ανάπτυξη

ανάπτυξη μιας "πτέρυγας" στην κυρίαρχη διεύθυνση του οικοπέδου. Γύρω από την γραμμική κίνηση που δημιουργείται οργανώνονται και οι υπόλοιπες λειτουργίες

κοινόχρηστος ανοιχτός χώρος

δημιουργία κοινόχρηστων χώρων, ημιδημόσιων ή πιο εσωστρεφούς χαρακτήρα

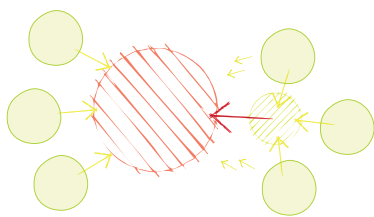
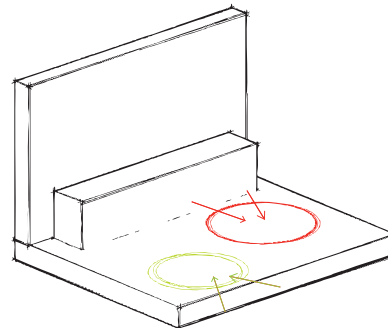

σχέσεις μεταξύ χώρων

δημιουργία ενδιάμεσων χώρων μεταξύ των λειτουργιών και των κοινόχρηστων ή των λειτουργιών μεταξύ τους

**ενδεικτικές τυπολογίες**  
περίπτώσεις οικοπέδων

διαγράμματα προσαρμογής του συστήματος σε χαρακτηριστικούς τύπους οικοπέδων

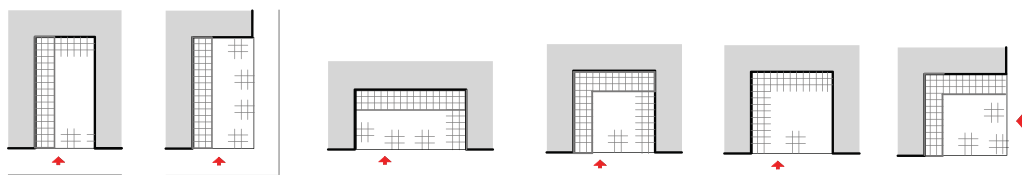

ημιδημόσιος χώρος εισαγωγής στο συγκρότημα

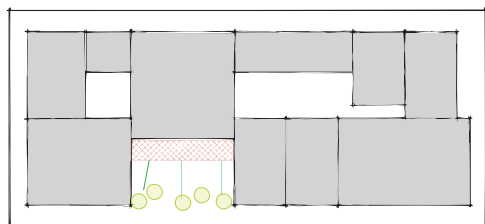
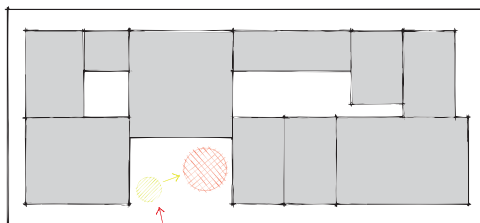

σχέση συγκροτήματος - δρόμου σε πλατυμέτωπο οικόπεδο

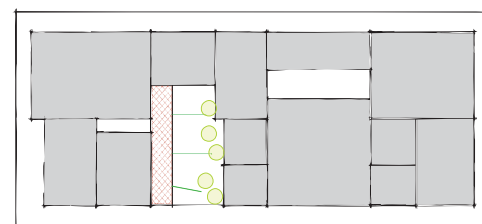

σχέση συγκροτήματος - δρόμου σε στενό οικόπεδο

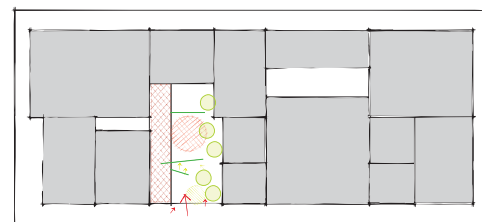

σχέση πτέρυγας, κοινόχρηστων λειτουργιών και δρόμου

# συγκρότηση λέξης

## επεξεργασία μονάδων container

αφαίρεση πλευρών

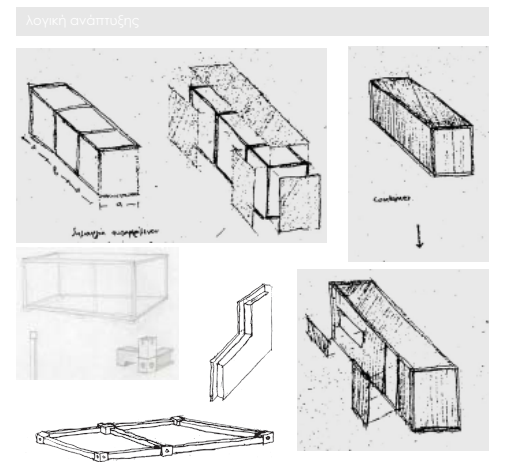
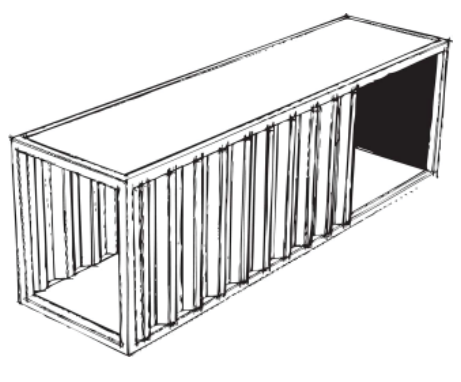
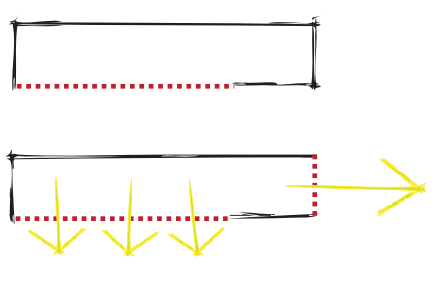

τοποθέτηση μονάδων container

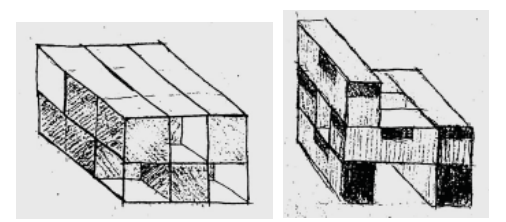
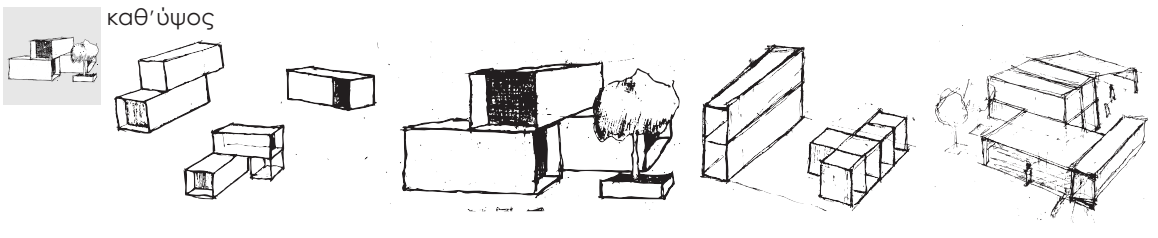

συνδιασμοί συγκεκριμένες μονάδες σε διαφορετικούς συνδιασμούς

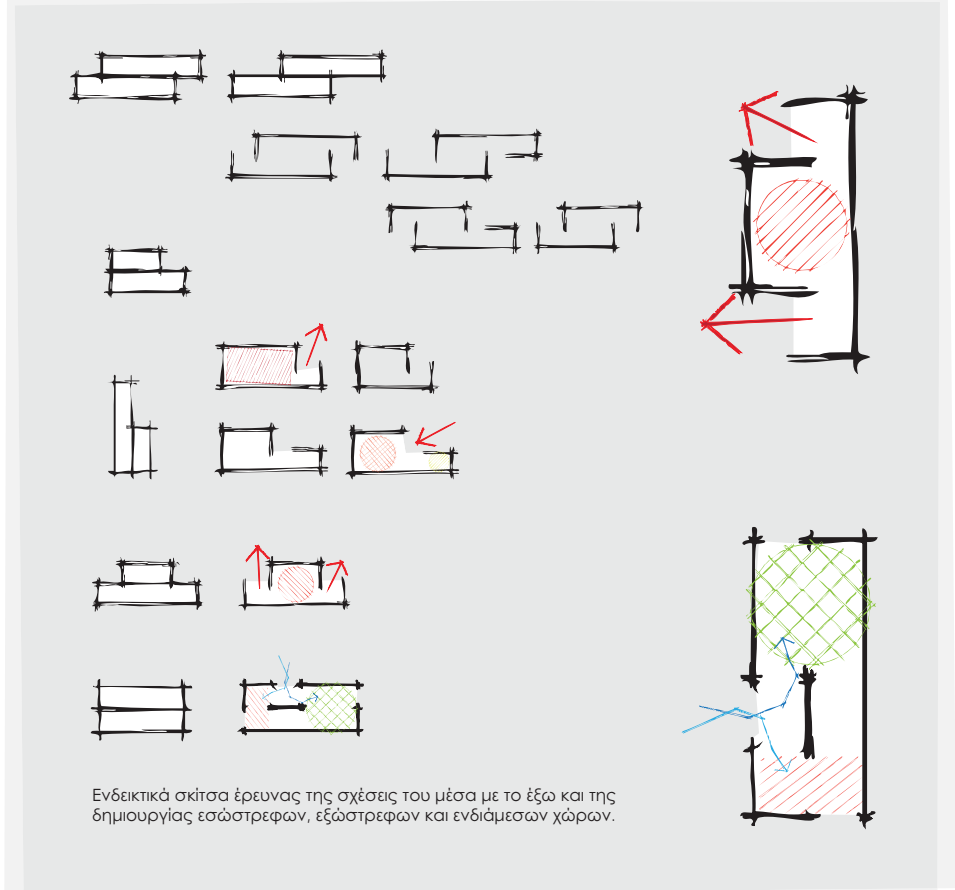
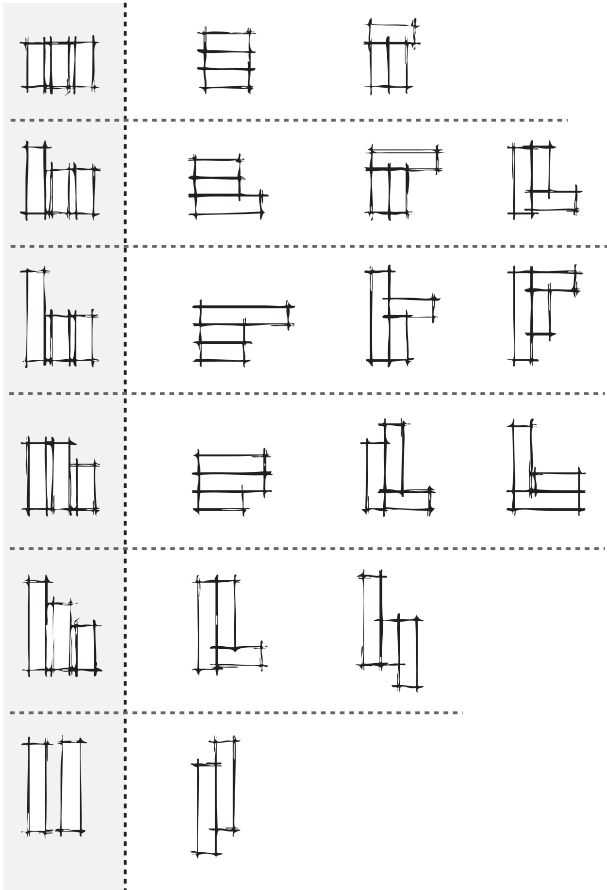

πυρήνας διατάξεις που εμπεριέχουν έναν πυρήνα

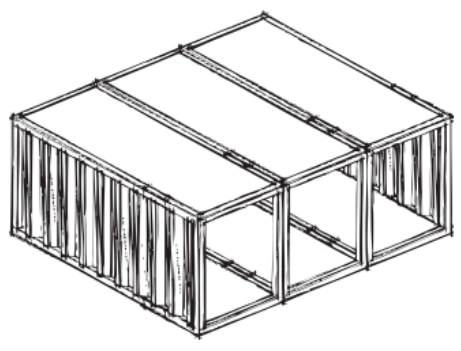
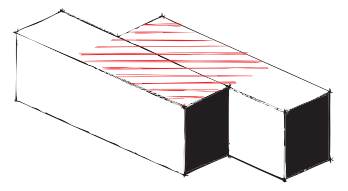
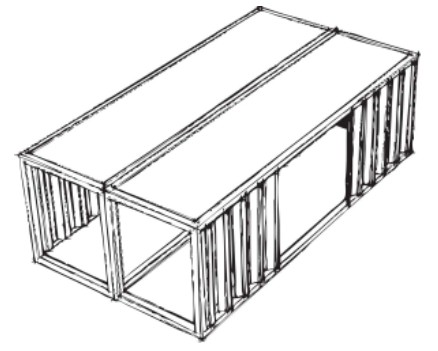
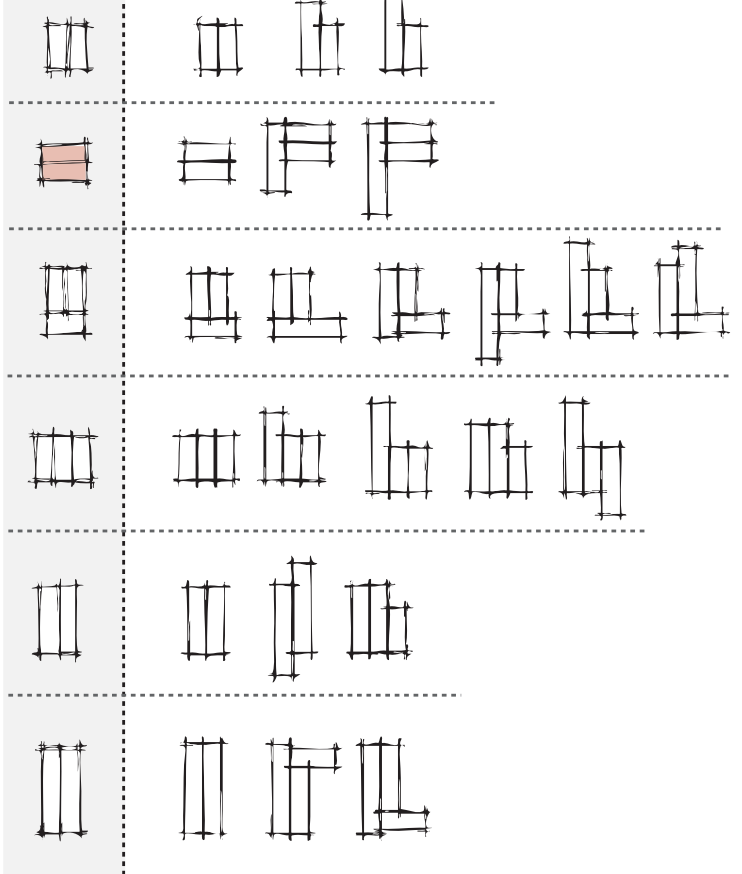

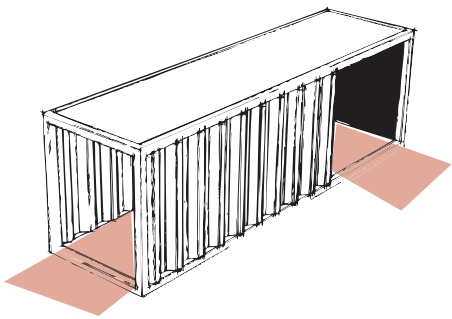

**μονάδα** χρήση επεξεργασμένης μονάδας

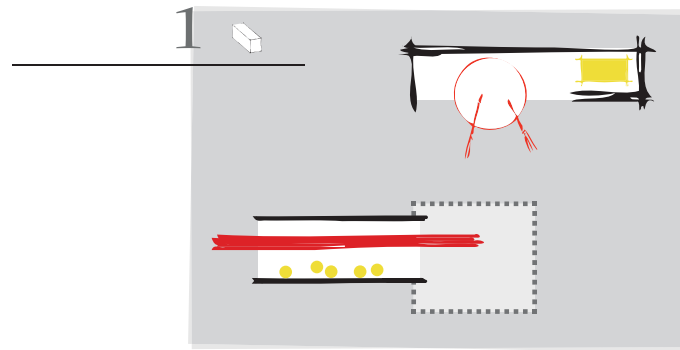

σπίσο 1. Χρήση της μονάδας του container για την παραγωγή εξώστrefου χαρακτήρα χώρου με την αφαίρεση τμήματος των πλαϊνών πλευρών.

σπίσο 2 Εκμετάλλευση του κύριου άξονα του container για την σύνδεση δύο εκατέρωθεν χώρων

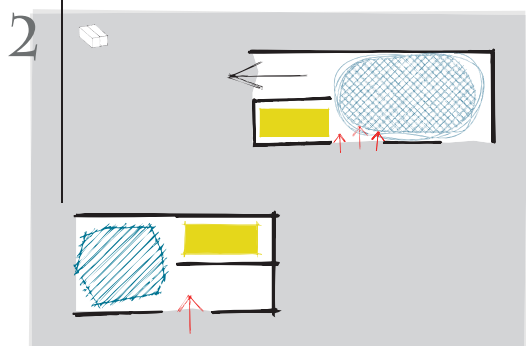
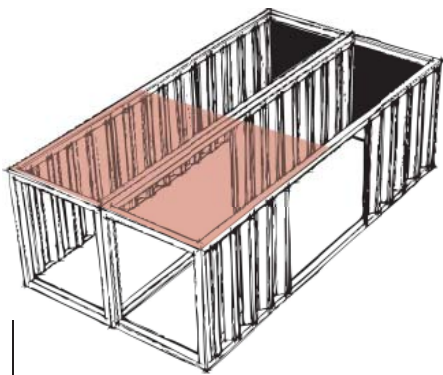

**"δύαρι"** τμηματική ένωση δύο container

Τοποθέτηση δύο μονάδων με τις προβλεπόμενες συνδέσεις. Αφαίρεση ή διατήρηση τμημάτων των εσωτερικών διαχωριστικών τοιχωμάτων για την διαμόρφωση μεγαλύτερου κοινού χώρου ή μικρότερων ιδιωτικών - κλειστών.

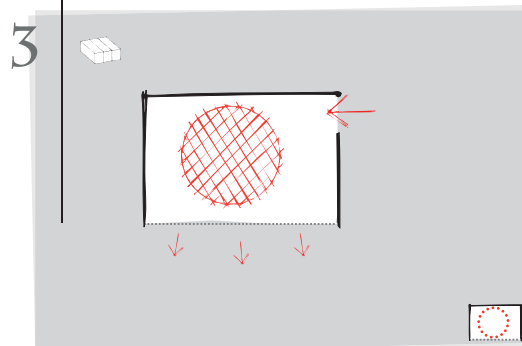
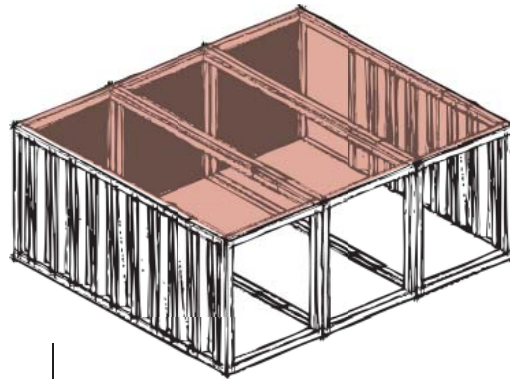

**"τριάρι"** ένωση τριών container

Παράταξη τριών μονάδων container με αφαίρεση του συνόλου των εσωτερικών χωρισμάτων. Δημιουργία μεγάλου ενιαίου φωτεινού εσωτερικού χώρου.

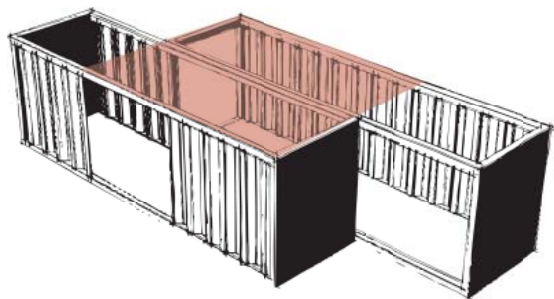

**"offset"** κύλιση δύο container

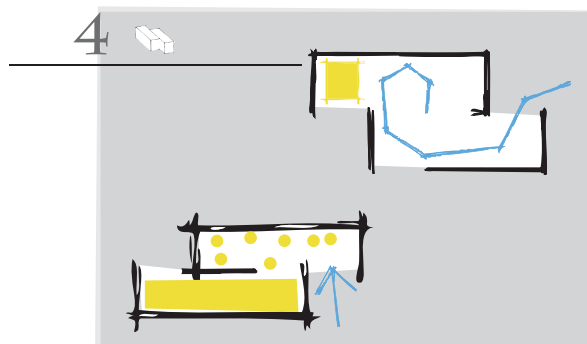

Τοποθέτηση των κιβωτίων με τρόπο ώστε να δημιουργείται μια πιο σύνθετη ποικιλία χώρων μέσω της κύλισης της μιας μονάδας δίπλα στην άλλη. Δημιουργία ενός κεντρικού χώρου με υποδιαιρέσεις ή δύο αλληλοσχετιζόμενων.

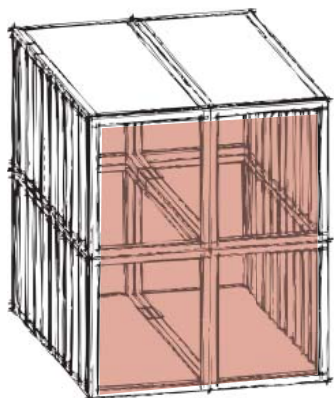

**"τεσσάρι"** ένωση κατά πλάτος και καθύψος

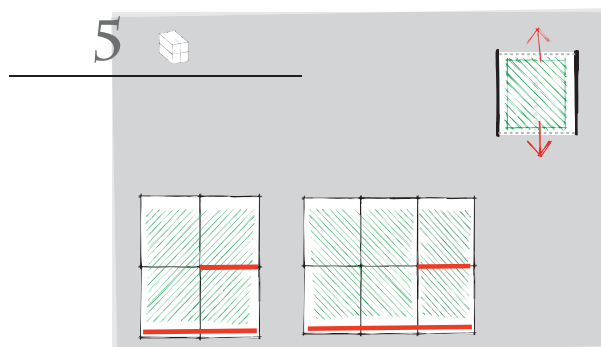

Μεγαλύτερου όγκου σύνολο με το στοιβαγμένο τεσσάρων ή έξι μονάδων. Αφαίρεση των μικρών πλευρών και μερικών άνω και κάτω επιφανειών των container. Δημιουργία ευρύτερου και φωτεινότερου χώρου.

# λέξεις σε πρόταση

## πτέρυγα

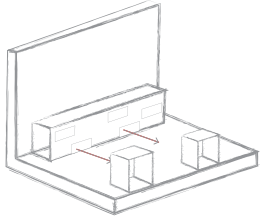

ανάπτυξη ενός γραμμικού συστήματος που οργανώνεται σε τρία επίπεδα και περιλαμβάνει πιο ιδιωτικού χαρακτήρα λειτουργίες όπως γραμματεία, νομική υποστήριξη και διδασκαλία

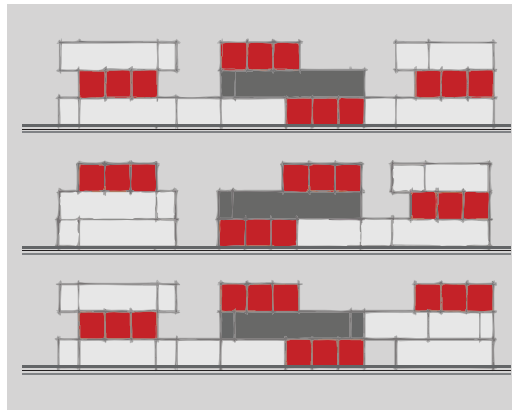

τοποθέτηση τεσσάρων αιθουσών διδασκαλείας γύρω από έναν κεντρικό εσωτερικό χώρο εκτόνωσης

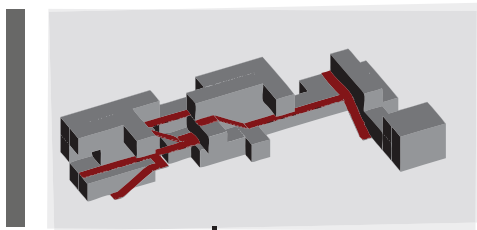
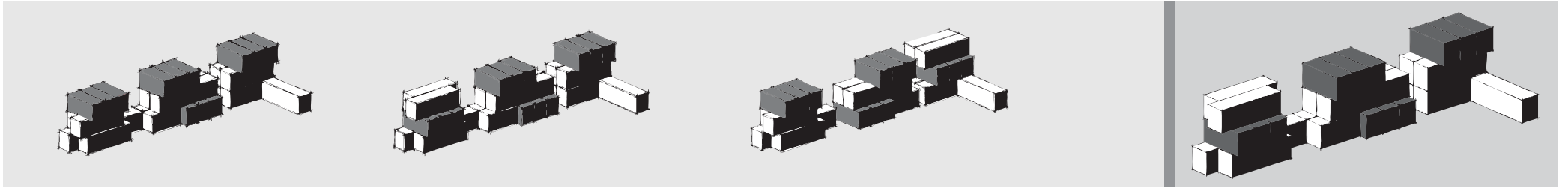
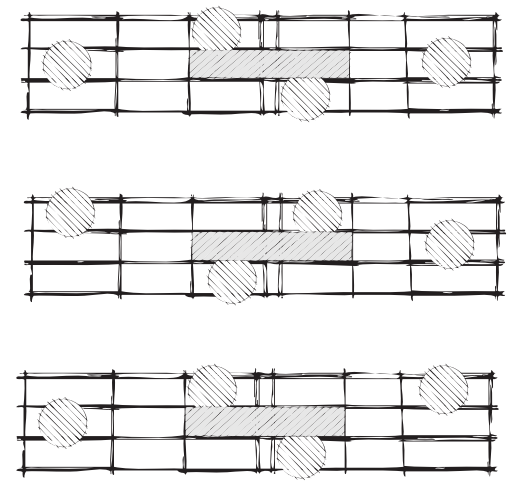

μεθοδολογία επεξεργασίας κλιμακοστασίων / κινήσεων καθ' ύψος

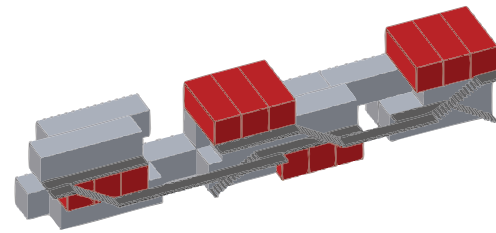
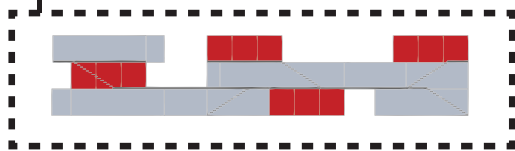

σύστημα εξωτερικών διαδρόμων που εκκινούν από σκάλες ή καταλήγουν σε αυτές | μοναδιαία προσέγγιση

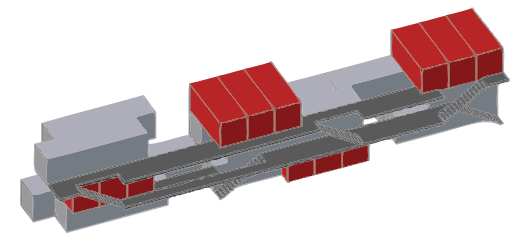

συνδυασμός των δύο συστημάτων | δυνατότητα πολλαπλών μεταβάσεων

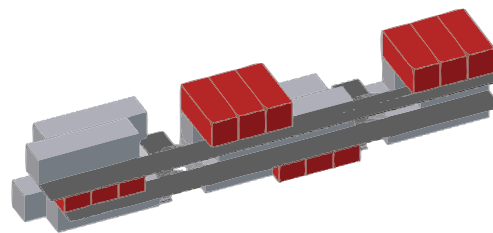
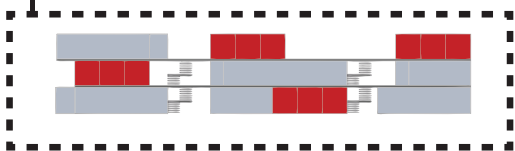
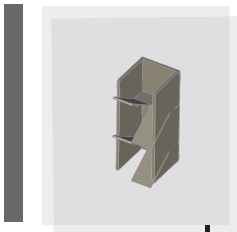

σύστημα καθολικού πλευρικού διαδρόμου σύνδεση αιθουσών-διαδρόμων / διάδρομου - κλιμακοστασίων

σκέψα διατάξεων μονάδων και μεταξύ τους συνδέσεων

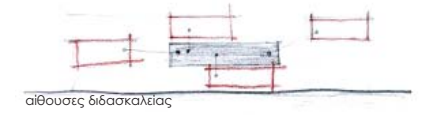

αιθουσες διδασκαλείας

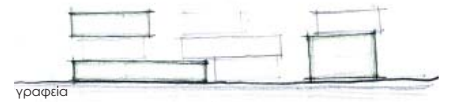

γραφεία



πρώτη ζώνη διαδρόμων και καθ' ύψος συνδέσεων



δεύτερη ζώνη διαδρόμων και καθ' ύψος συνδέσεων

## σκαλωσιά

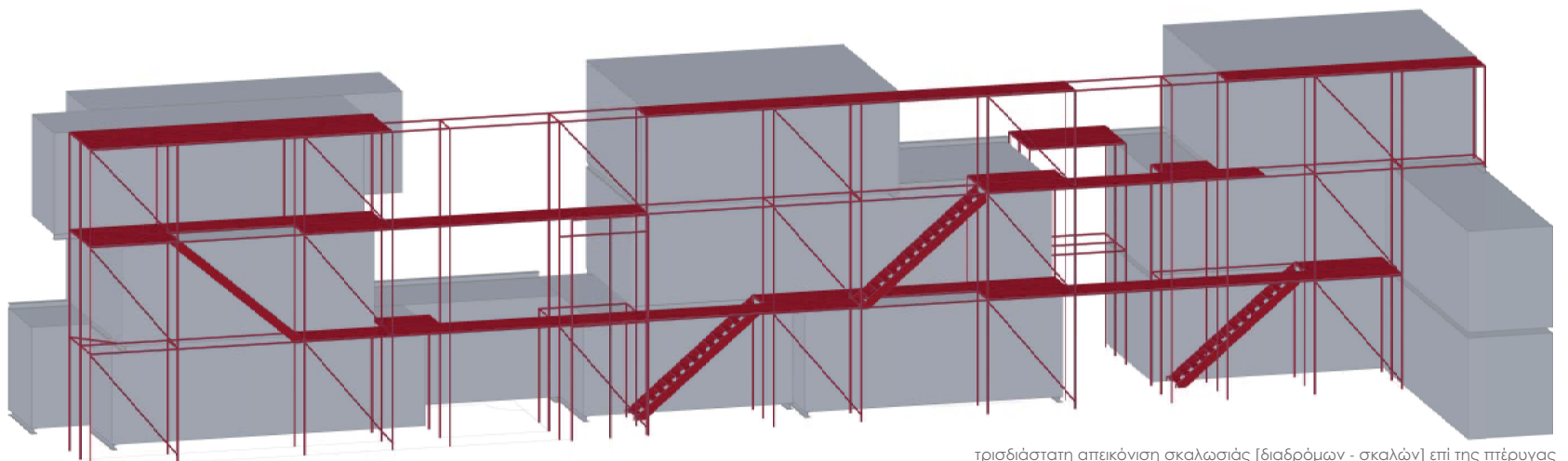
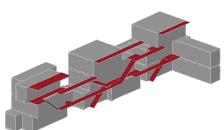
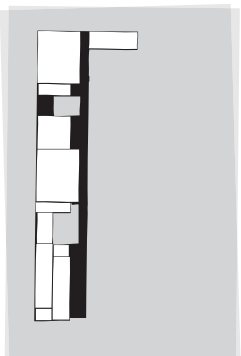

τρισεπίστατη απεικόνιση σκαλωσιάς (διαδρόμων - σκαλών) επί της πτέρυγας

# Λέξεις σε πρόταση

# Επίπεδο

οργάνωση του επιπέδου του ισογείου. Τοποθέτηση λειτουργιών που σχετίζονται πιο άμεσα με την πλατεία που δημιουργείται. Λειτουργίες που έχουν περισσότερο δημόσιο χαρακτήρα όπως η σίτιση και το κυλικείο.

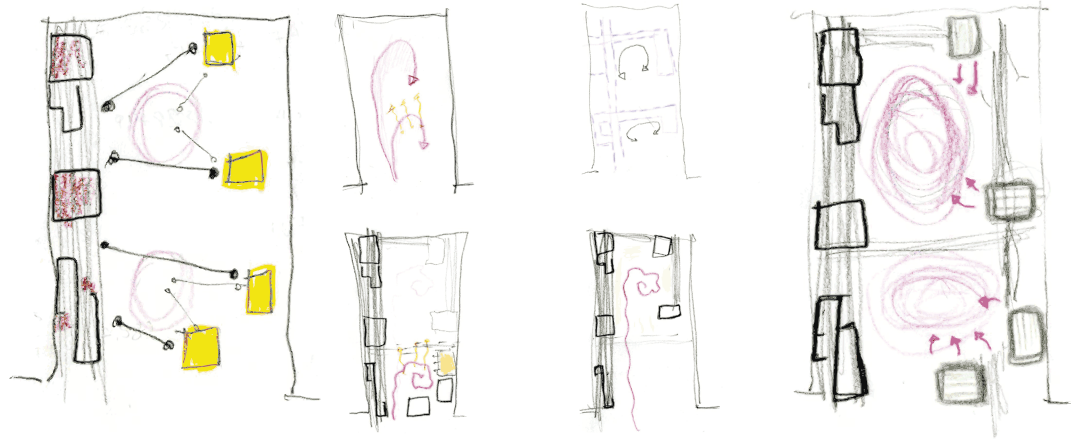

## ■ Βασικές μονάδες οικοπέδου

■ Βασική μονάδα χώρου εστίασης (τραπέζα/ορία). Αποτελείται από δύο τέσσερα ή έξι κοντέινερ (6μ), συνήθως με ενιαίο εσωτερικό χώρο.

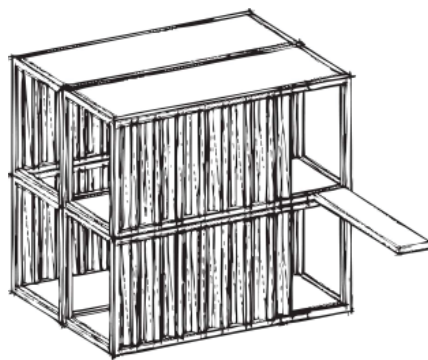

■ Μονάδα παρασκευής και διανομής γευμάτων (κουζίνα) στην μπροστά όψη του οικοπέδου

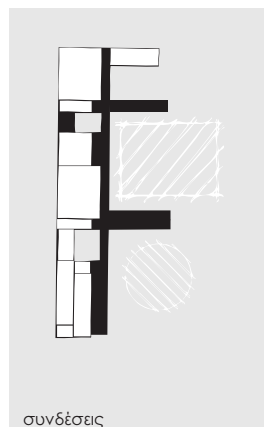
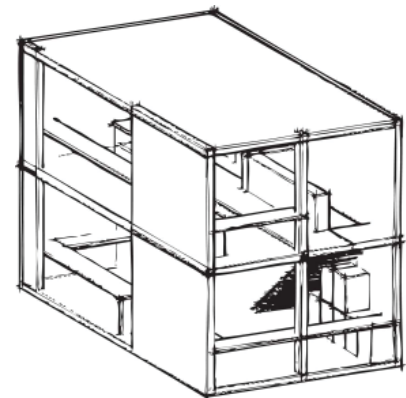

συνδέσεις

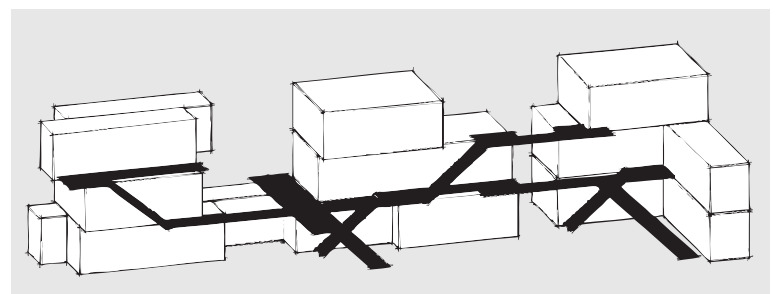

Επέκταση της σκαλωσιάς. Η σκαλωσιά δεν εξυπηρετεί μόνο τις λειτουργικές ανάγκες της πτέρυγας αλλά επίσης την συνδέει με άλλες χρήσεις στο δεύτερο επίπεδο. Ταυτόχρονα οργανώνει τις κινήσεις του ισογείου και αρθρώνει συνολικά το σύστημα.

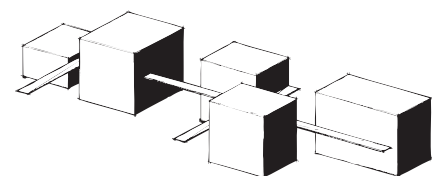
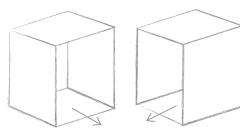

■ Συσχέτιση των μονάδων του επιπέδου με τρόπο ώστε να δημιουργούνται ενότητες των λειτουργιών (σίτισης, καφενείου) γύρω από το κεντρικό αίθριο, την πλατεία εισόδου ή κάποιους ημι-δημόσιους ανοιχτούς χώρους.

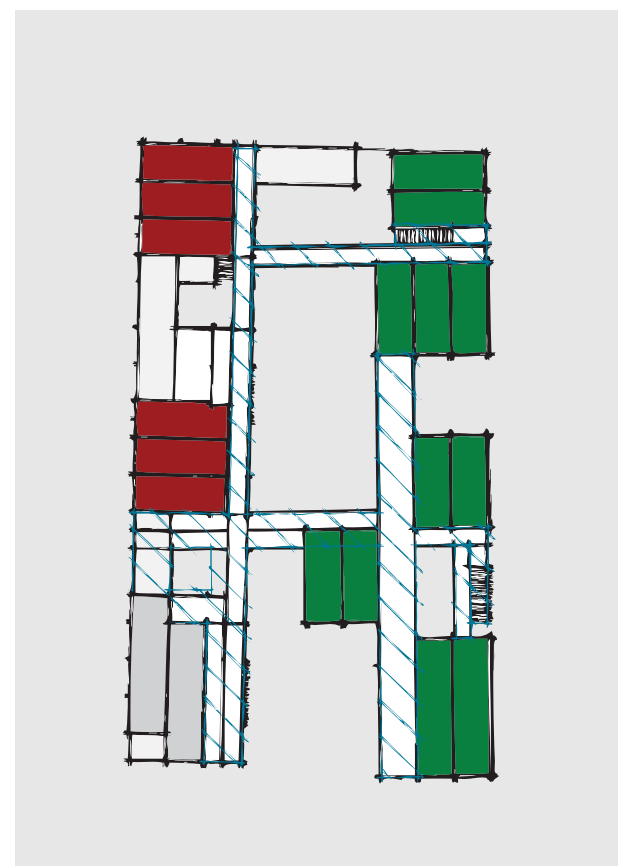
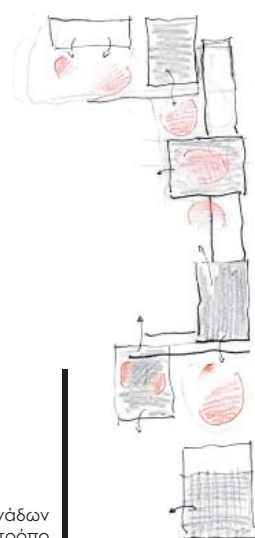



**Πυκνώσεις κατά τη διάρκεια της μέρας**

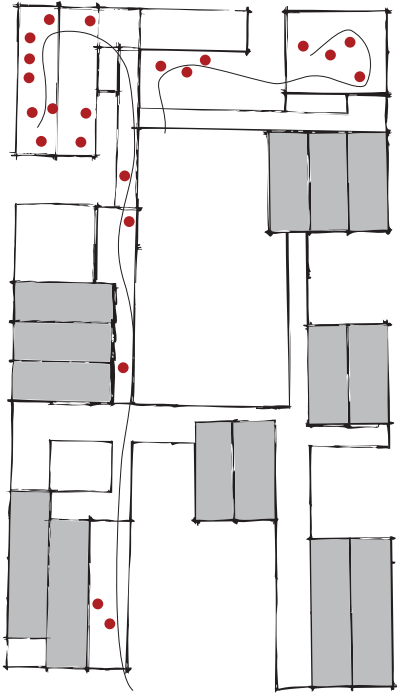

ΠΡΩΙ

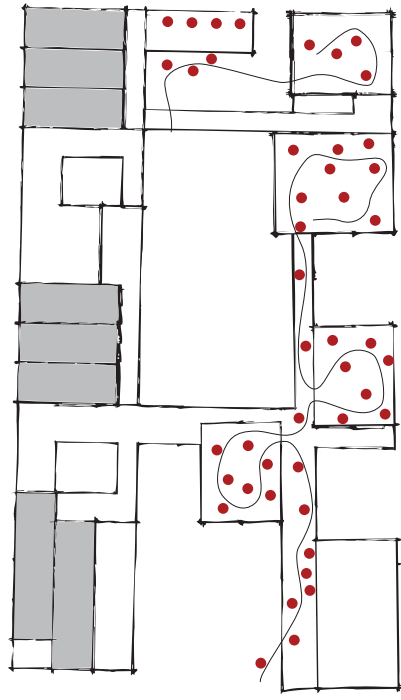
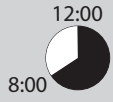

ΜΕΣΗΜΕΡΙ

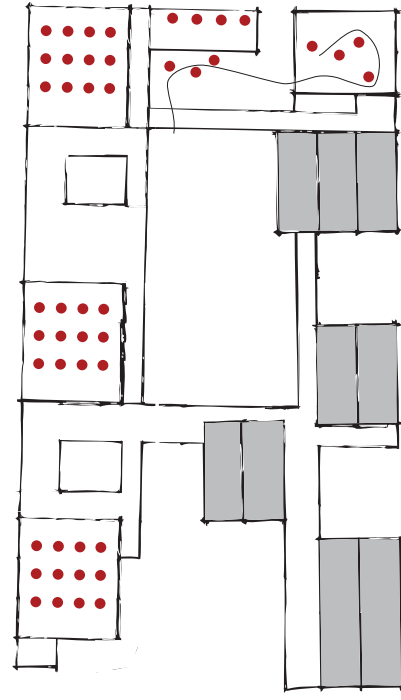

ΑΠΟΓΕΥΜΑ

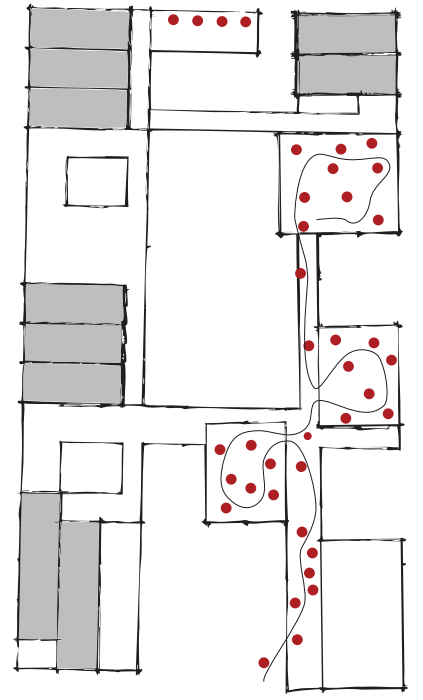

ΒΡΑΔΥ



**σχέσεις χώρων**  
δημόσιοι - ενδιάμεσοι - εσωτερικοί

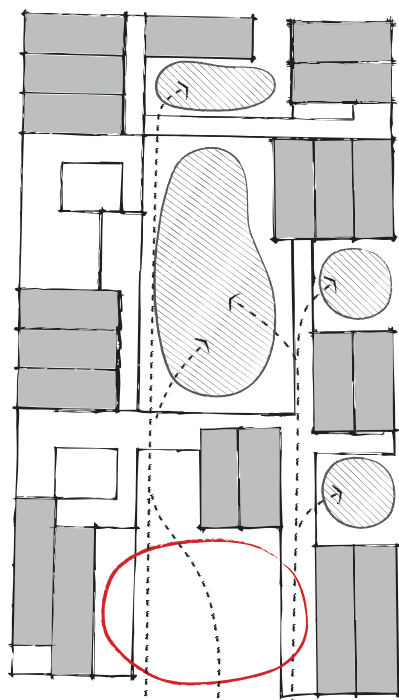
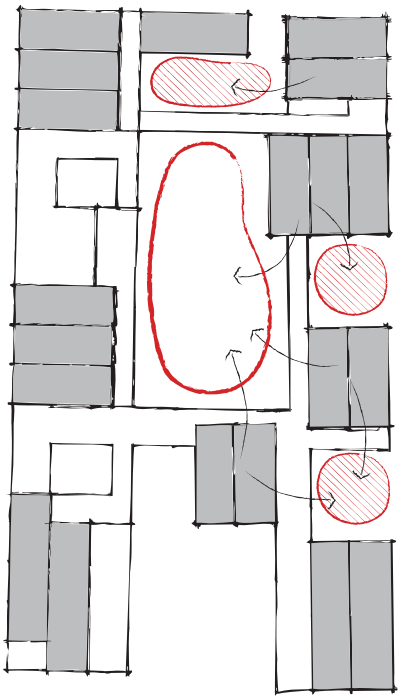

\*ιδιωτικός\* υπαίθριος χώρος

ημιδημόσιος υπαίθριος χώρος

δρόμος - δημόσιος χώρος



σίτηση - τραπεζάκια έξω



ελεύθερη διάταξη

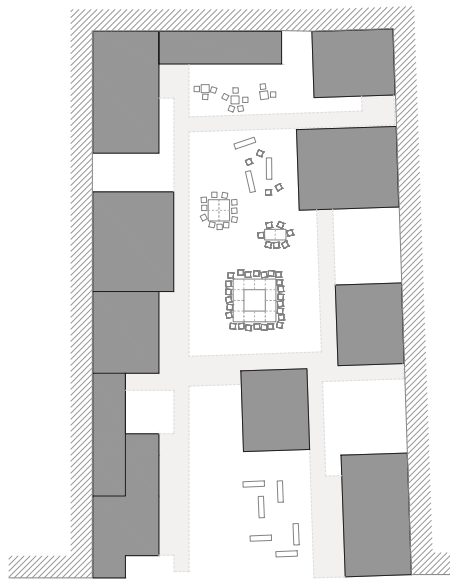

συζήτηση / εργαστήριο

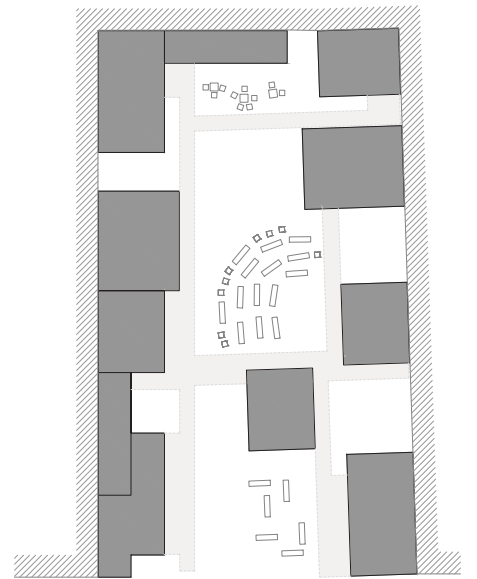

εκδήλωση / δρώμενο

**χαρακτηριστικά στιγμιότυπα χρήσης**

κλίμακα 1:200



διαθέσιμα μεγάλο  
μεγέθους οικοπέδα στην  
περιοχή του  
Μεταξουργείου

διακρίνονται σε πέντε  
κύριες κατηγορίες:

- τετράγωνο
- πλατυμέτωπο
- στενό
- ▲ τριγωνικό
- παράγωνο

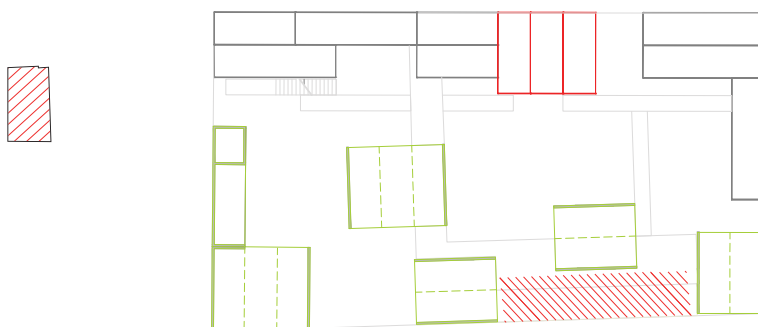

περίπτωση πλατυμέτωπου οικοπέδου στην οδό Ακαδήμιο |

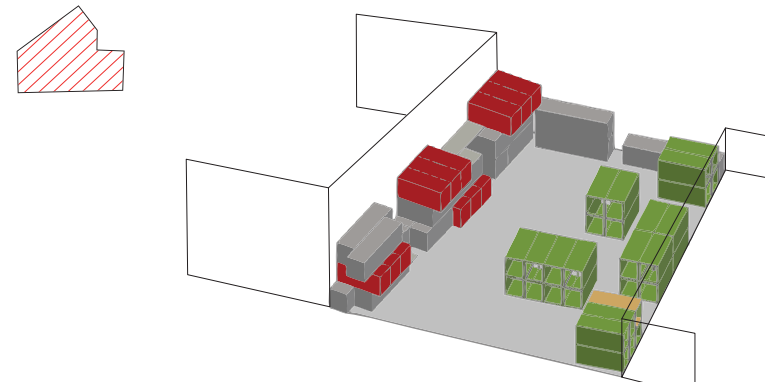
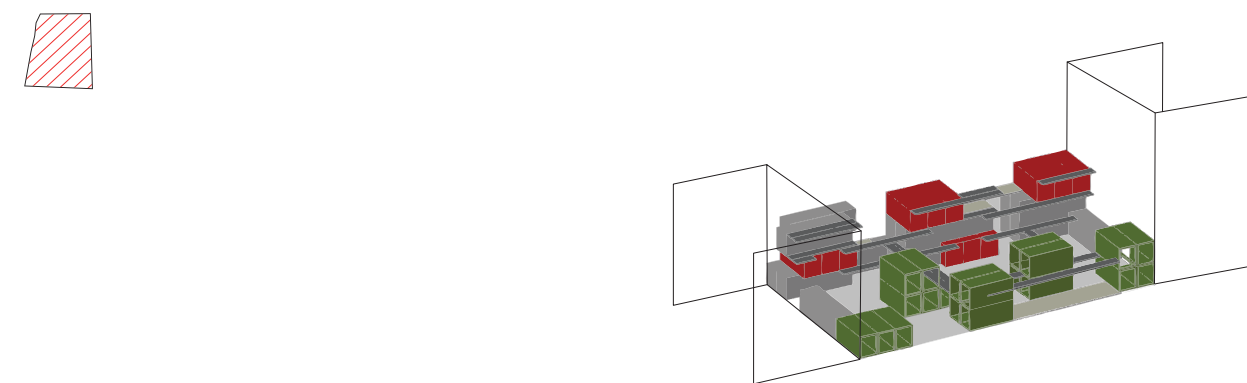
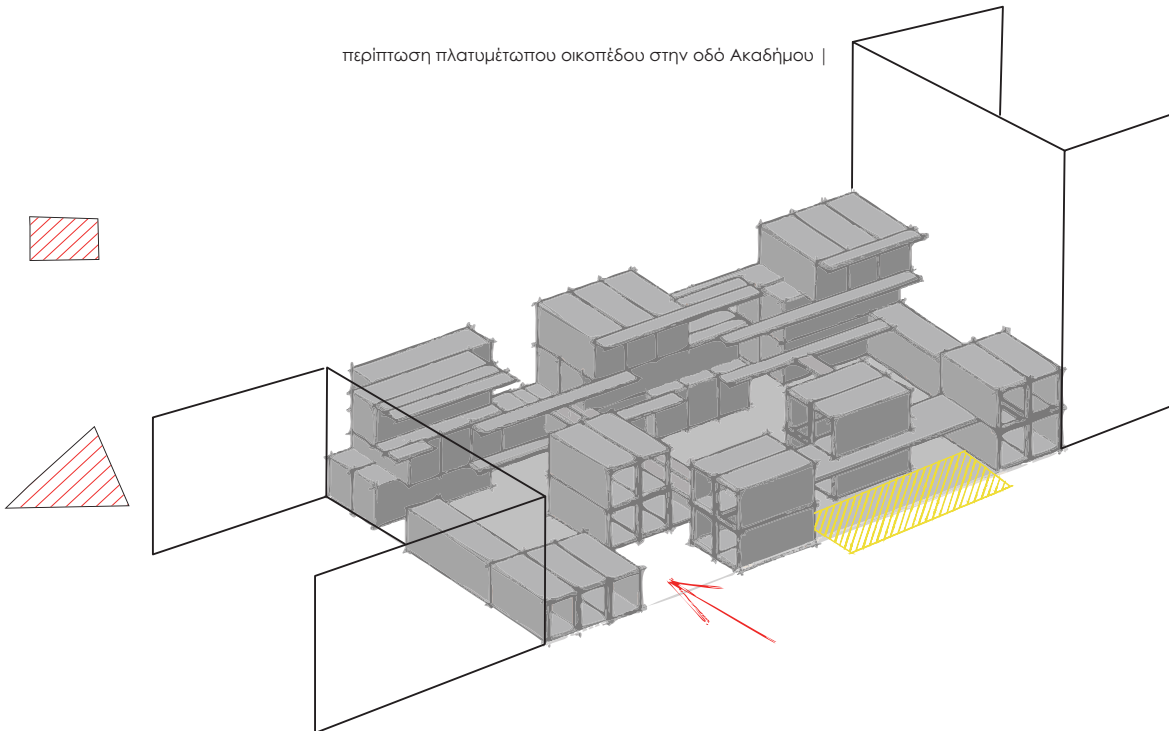

| περίπτωση τετράγωνου οικοπέδου στην οδό Μαραθώνος

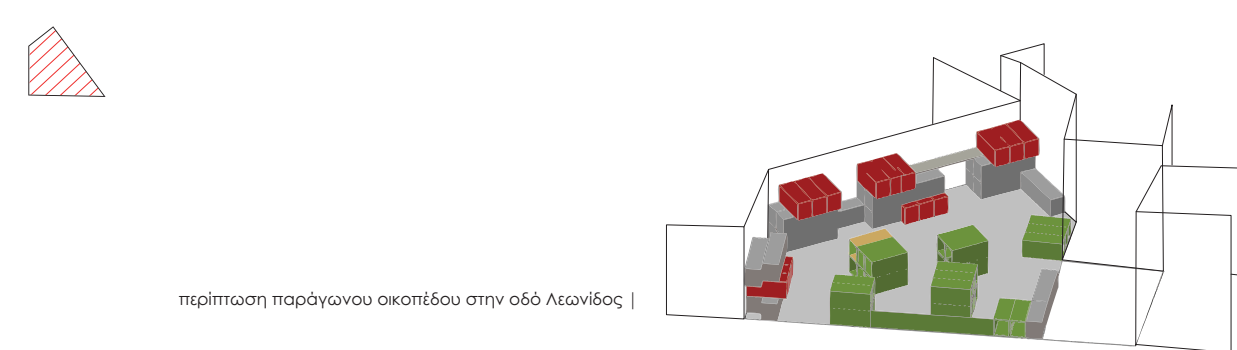

περίπτωση παράγωνο οικοπέδου στην οδό Λεωνίδος |

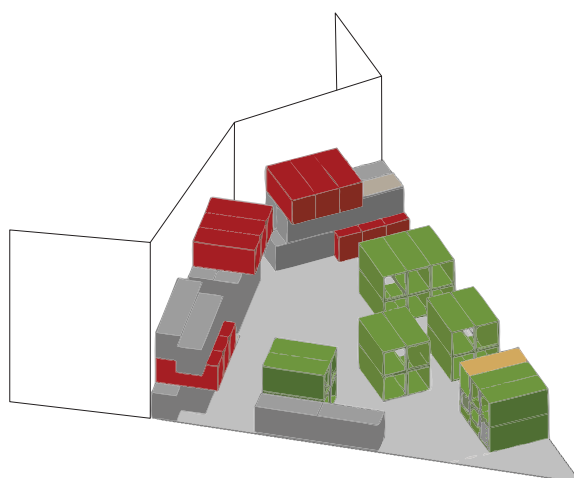

| περίπτωση τριγωνικού οικοπέδου στην οδό Πειραιώς και Κλεομβρότου

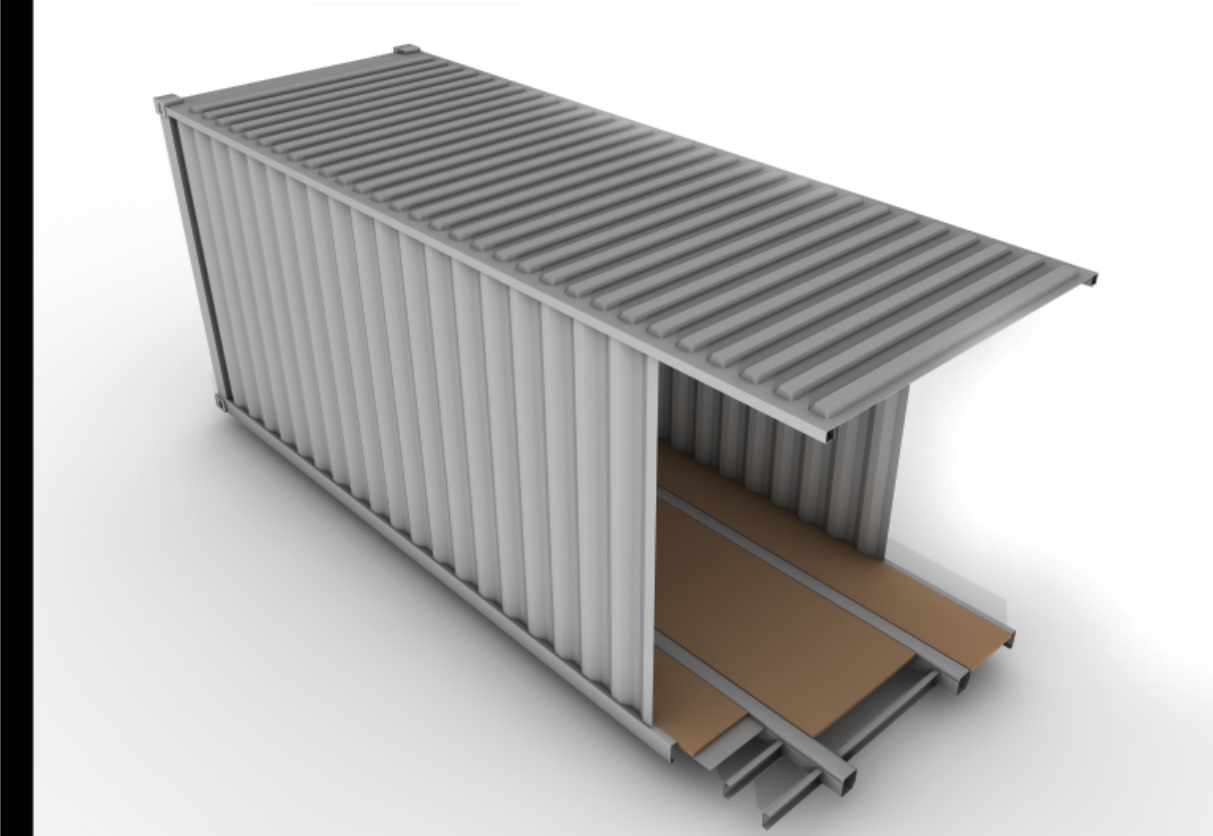

Ανεπεξέργαστη μονάδα container



Παρεμβάσεις στο container | Ανοίγματα, κουφώματα, μονώσεις, εσωτερικές επικαλύψεις

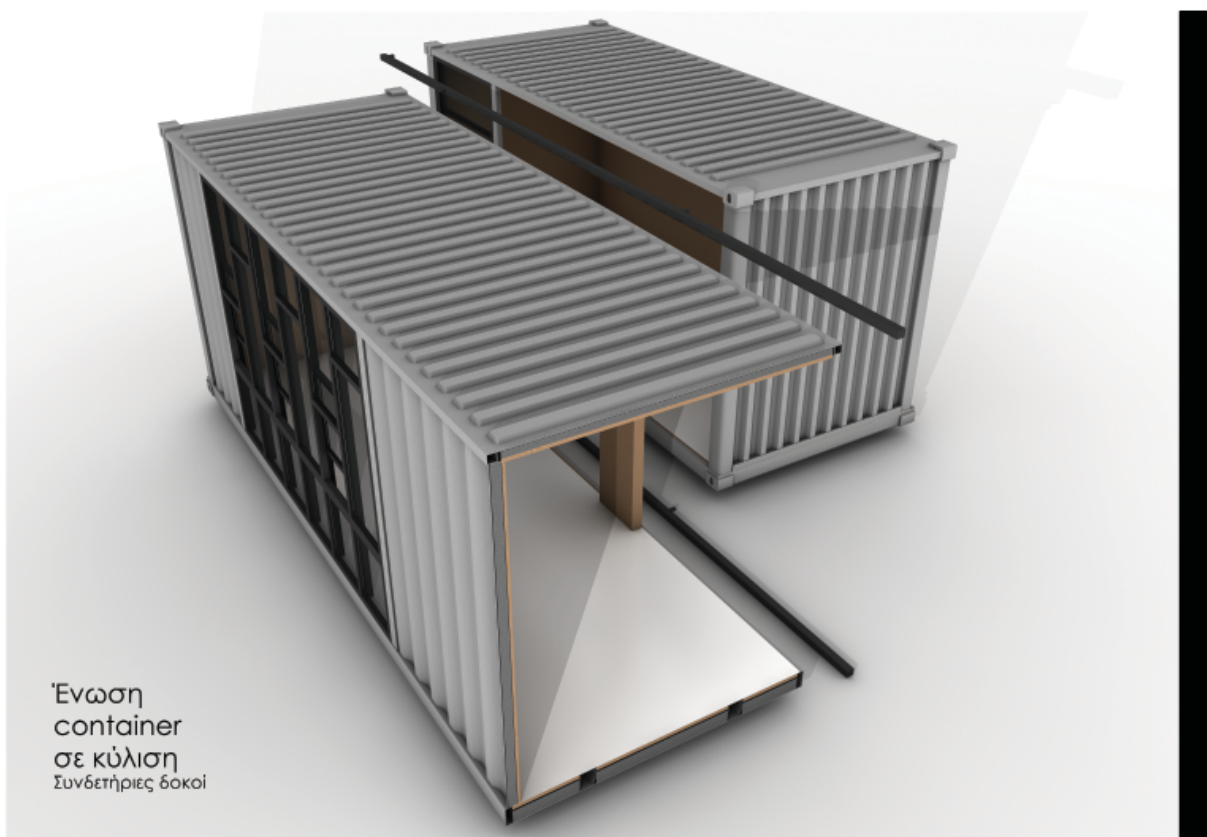

Ένωση container σε κύλιση Συνδέτηριες δοκοί

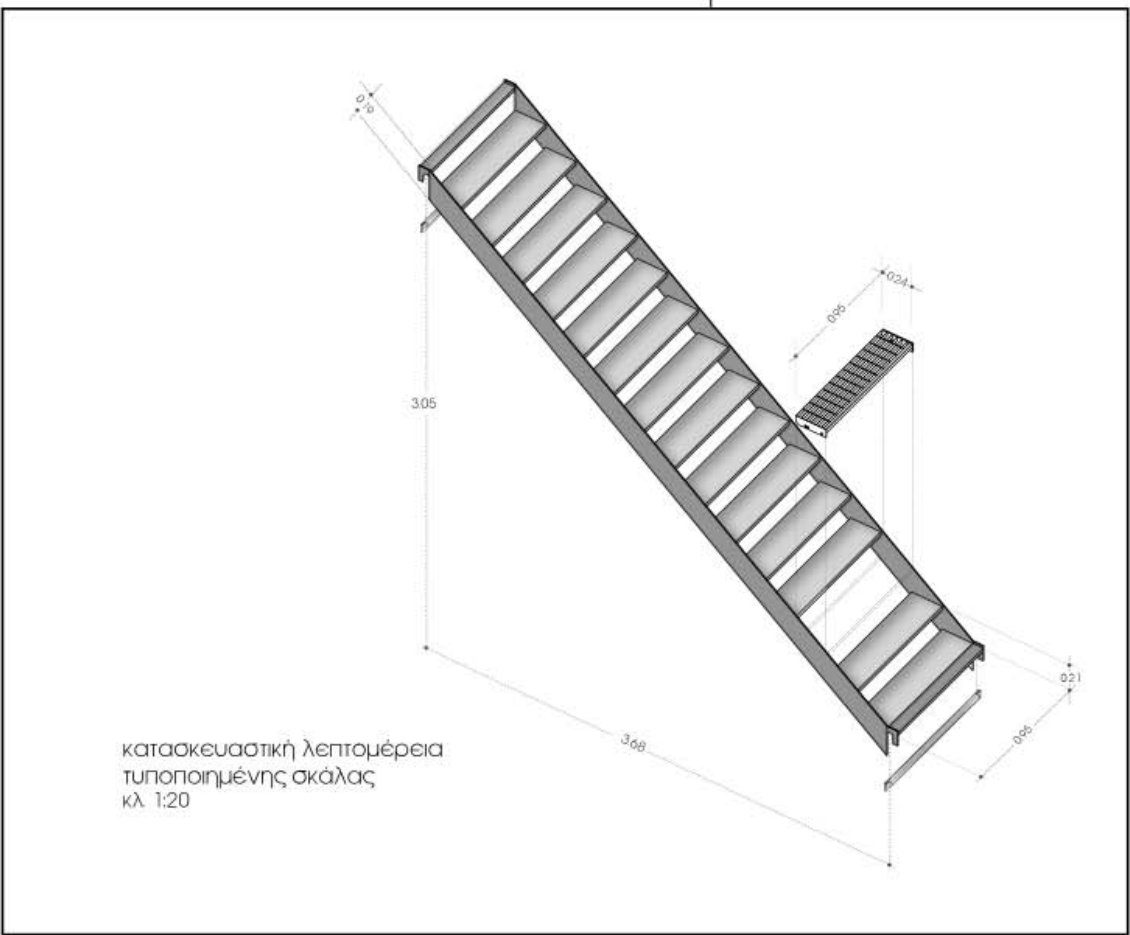
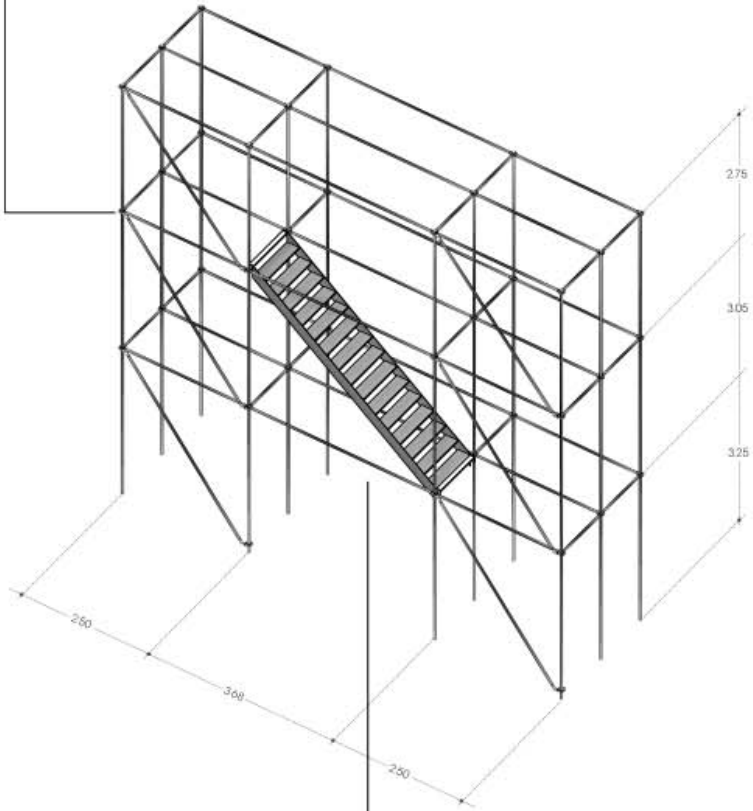
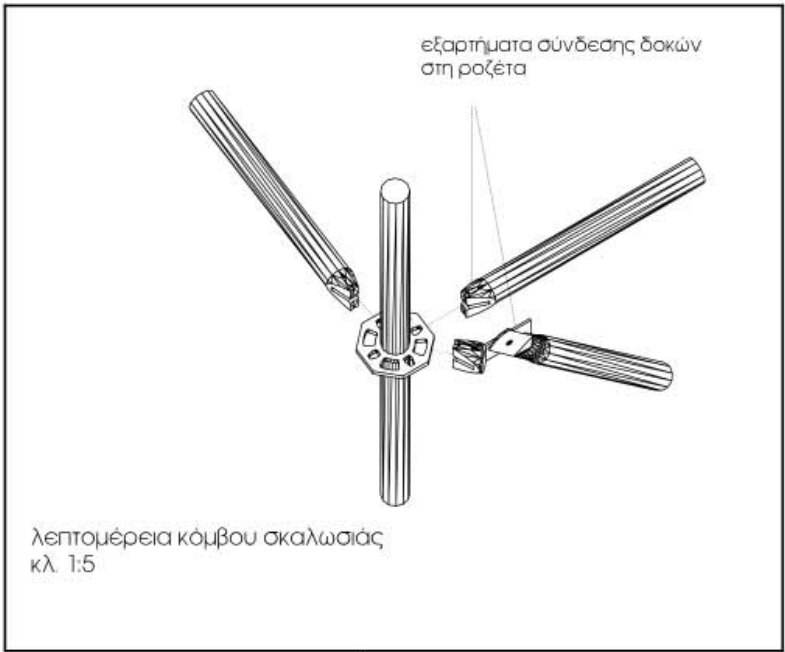





ZHNONOS





ΖΗΝΩΝΟΣ







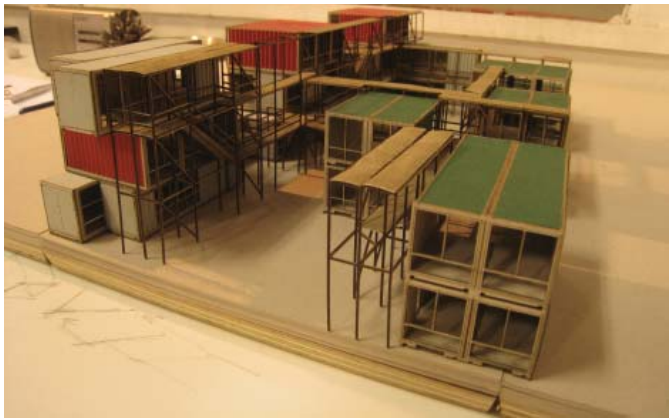
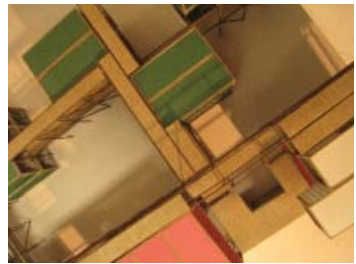
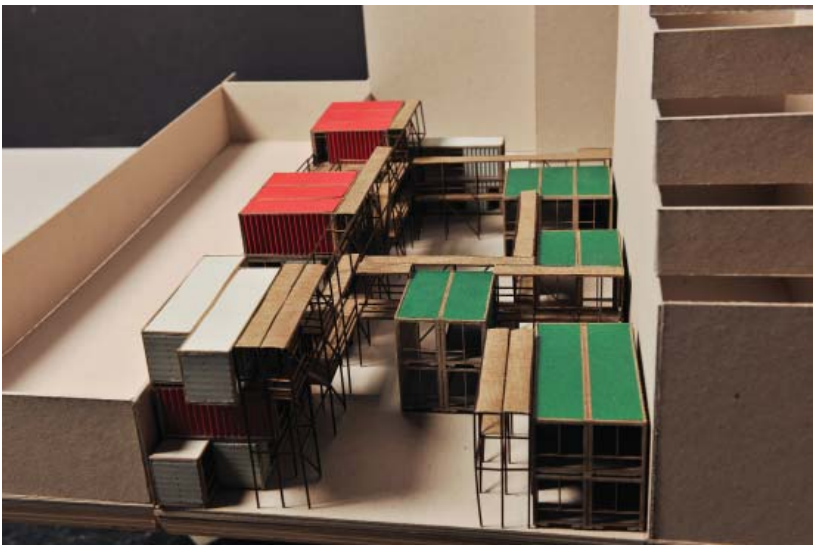

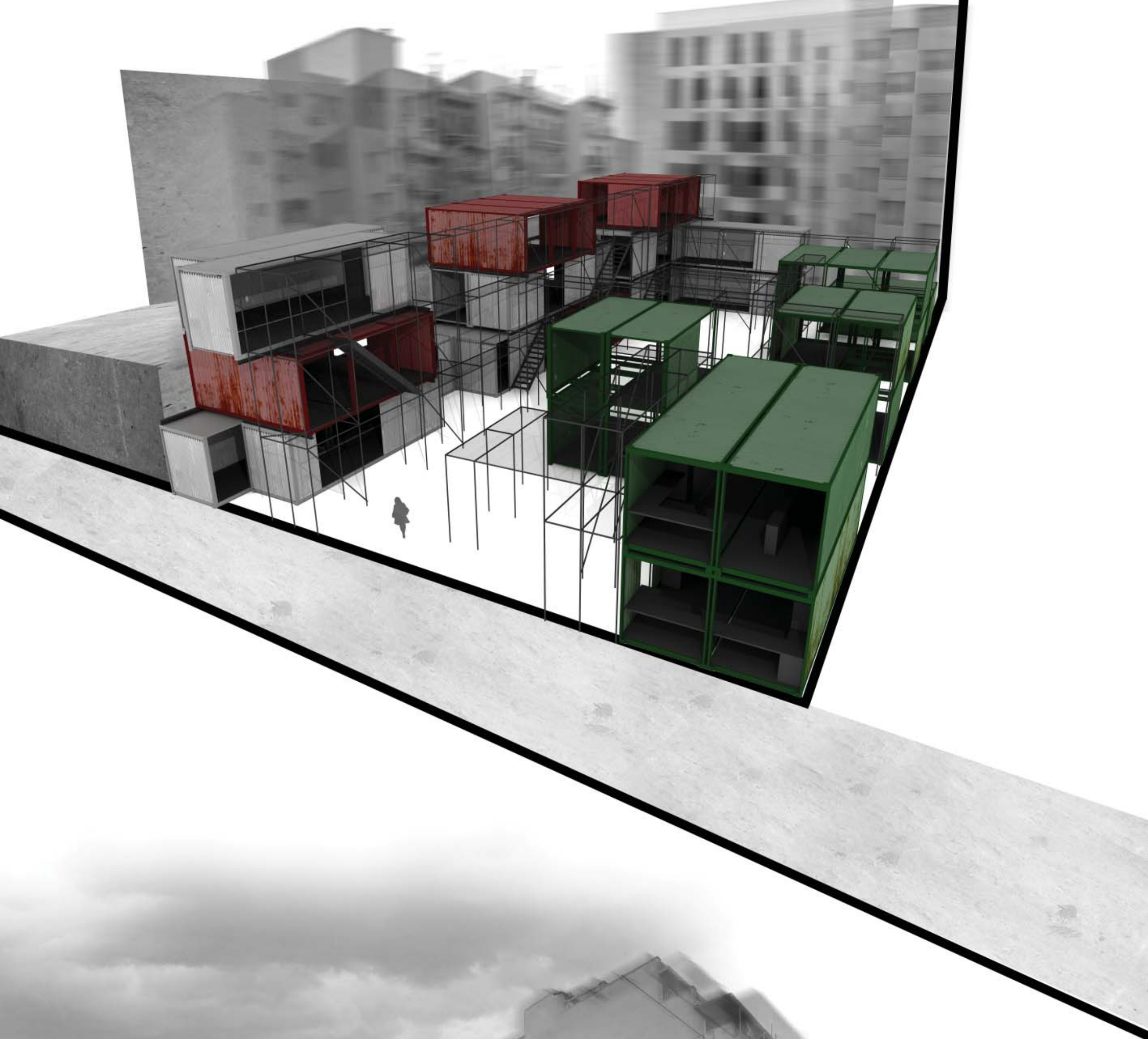

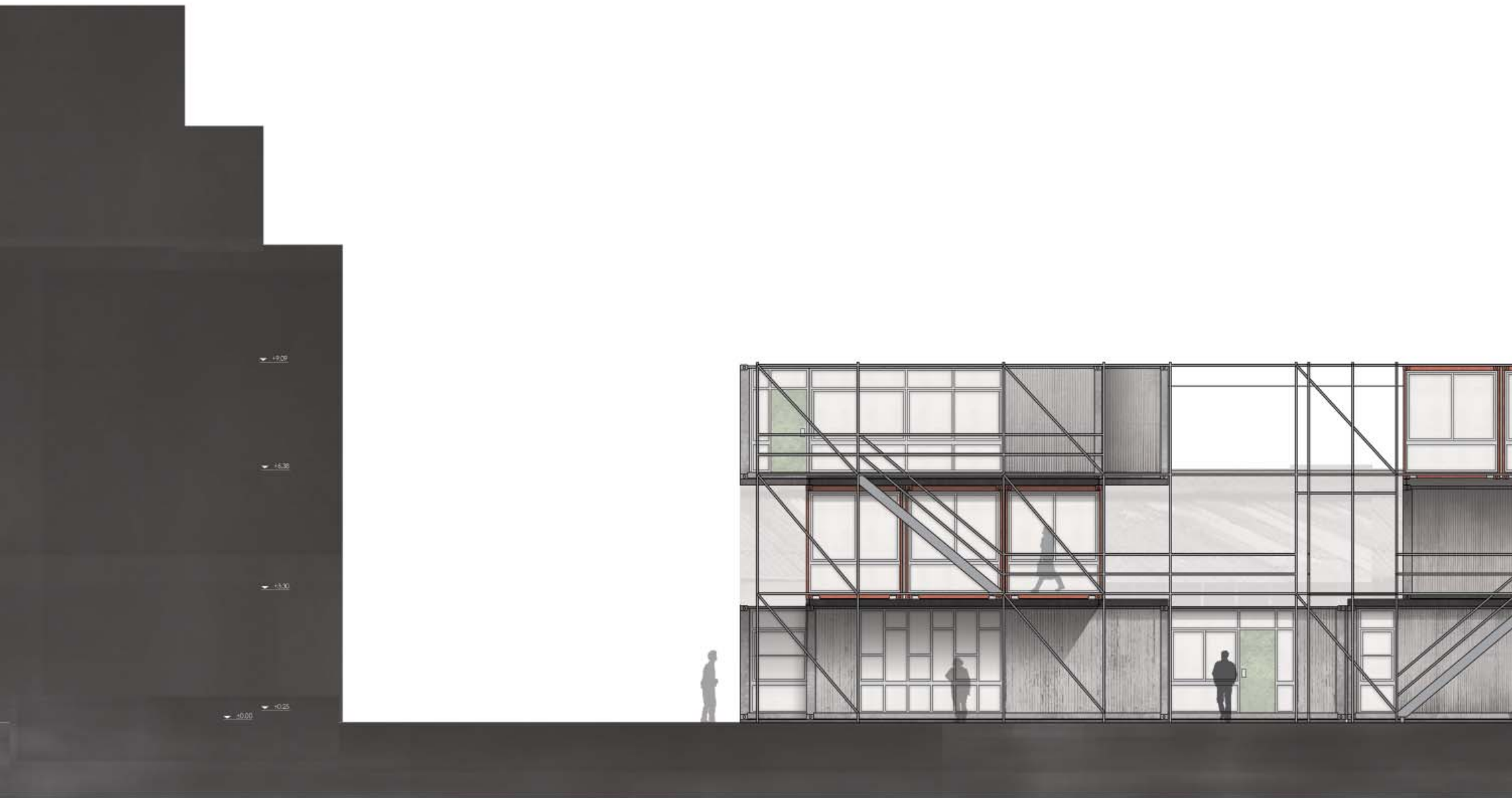



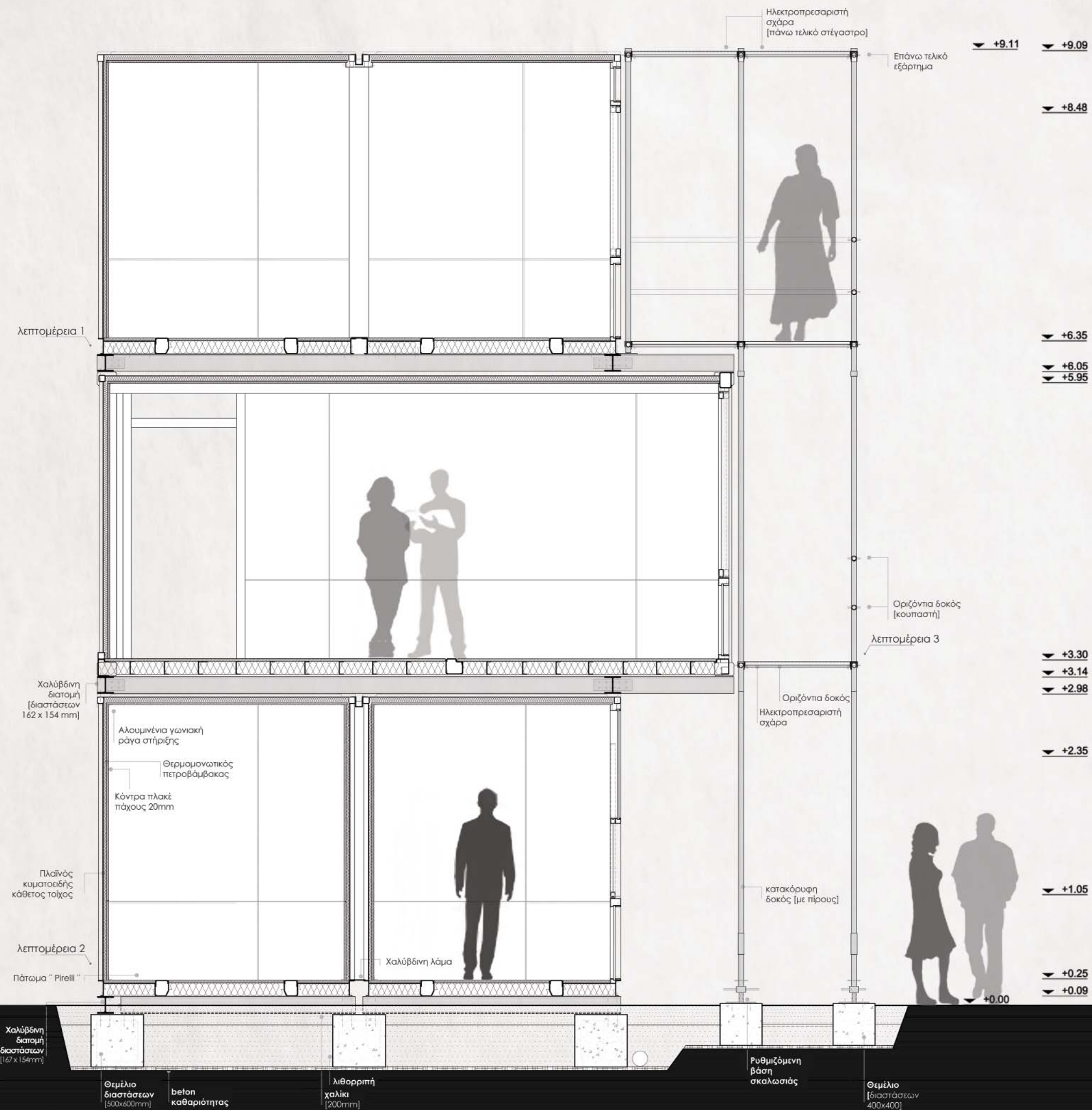

τομή Z-Z  
 μπροστινού τμήματος πτέρυγας  
 1:20